

Фанкойл GUTS-CH 231

1. Описание

GUTS-CH 231 — фанкойл горизонтального типа с 4-х трубным теплообменником

2. Чертеж

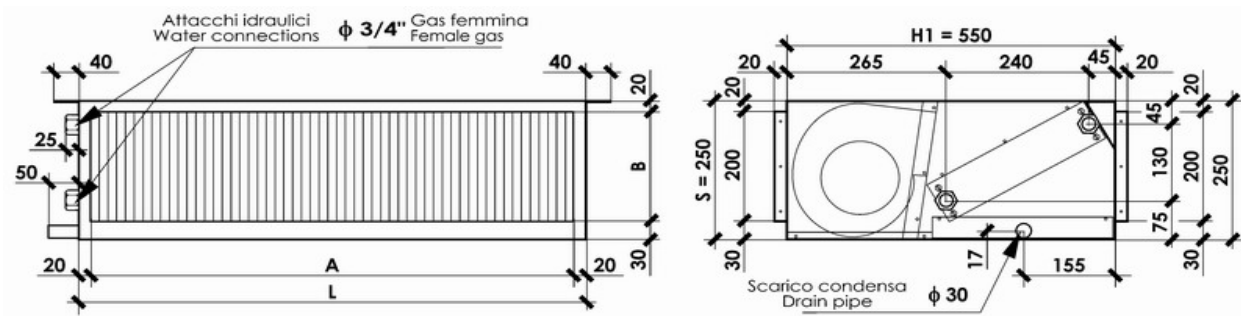

A=760

B=200

L=800

3. Технические характеристики

GUTS-CH 231				
Расход воздуха	Высокая скорость, [м³/ч]	(H)	1390	
	Средняя скорость, [м³/ч]	(S)	1084	
	Низкая скорость, [м³/ч]	(L)	751	
Мощность	Полная холодопроизводительность, [кВт]	(H)	8.51	
		(S)	7.52	
		(L)	6.22	
	Явная холодопроизводительность [кВт]	(H)	6.66	
		(S)	5.67	
		(L)	4.45	
	Расход воды [л/ч]			1464.00
	Падение давления воды [кПа]			30.50
	Теплопроизводительность [кВт]	(H)	8.69	
		(S)	7.49	
(L)		5.99		
Расход воды [л/ч]			747.0	
Падение давления воды [кПа]			33.3	
Уровень звукового давления	Высокая скорость, [дБ (A)]	(H)	45	
	Средняя скорость, [дБ (A)]	(S)	40	
	Низкая скорость, [дБ (A)]	(L)	37	
Вентилятор	Тип	Двухстороннего всасывания с загнутыми вперед лопатками		
	Тип	3-х скоростной		
Электродвигатель	Количество	1		
	Электропитание	1ф ~ 220 В — 50 Гц / 60 Гц		
	Потребляемая мощность [Вт]	180		
	Тип	Медная труба / Алюминиевое оребрение		
Теплообменник	Рабочее давление	Опрессовка: 1.5 МПа		
	Холодная вода	3/4"		
Присоединительные размеры	Горячая вода	1/2"		
	Дренаж	30мм		
	Вес	44.0		

Указанные параметры определены при следующих технических условиях:

Холодопроизводительность: температура воздуха в помещении 27 °С (по сухому термометру) / 19,5 °С (по мокрому термометру);
Температура воды 7 °С / 12 °С (вход/выход).

Теплопроизводительность: температура воздуха в помещении 21 °С; температура воды 60 °С / 50 °С (вход/выход).

Звуковая мощность определена испытаниями в шумовой лаборатории при фоновом уровне шума 17 дБ(А).