

ИНСТРУКЦИЯ ПО МОНТАЖУ
DX PRO III, DX PRO IV

**ВНУТРЕННИЕ БЛОКИ
НАСТЕННОГО ТИПА**

Хладагент: R410A

МОДЕЛИ:

KTGZ24HFAN1

KTGZ30HFAN1

KTGZ40HFAN1

KTGZ50HFAN1

KTGZ60HFAN1

KTGZ72HFAN1

KTGZ80HFAN1

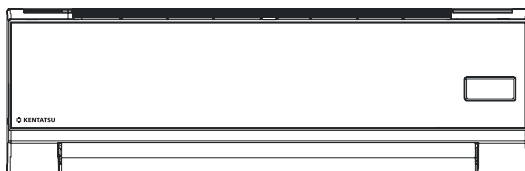

СОДЕРЖАНИЕ

Меры по обеспечению безопасности	3
Комплект поставки	4
Монтаж внутреннего блока	5
Монтаж трубопроводов хладагента	8
Электрические подключения	9
Схема соединения	10
Установка сетевого адресного кода	12
Пуско-наладочные работы	14

Производитель оставляет за собой право вносить изменения в конструкцию, дизайн и функциональные возможности своей продукции без уведомления. Более подробную информацию по внесённым изменениям можно получить на сайте www.daichi.ru

МЕРЫ ПО ОБЕСПЕЧЕНИЮ БЕЗОПАСНОСТИ

Для безопасной эксплуатации следуйте ниже перечисленным рекомендациям:

- Перед началом использования кондиционера обязательно прочитайте правила его эксплуатации и всегда следуйте им. Невыполнение правил может привести к поломке кондиционера, поражению электрическим током или порче имущества.
- Прочитав инструкцию, сохраните ее вместе с руководством пользователя кондиционера в легкодоступном месте для получения информации в будущем.
- Ремонт электрических узлов и соединений должен производиться обученным для этих целей персоналом.
- Монтаж и подключение кондиционера должны выполняться квалифицированными специалистами в соответствии с правилами техники безопасности и государственными стандартами.
- Ремонт кондиционера должен проводиться квалифицированным специалистом сервисного центра.
- В данной инструкции меры предосторожности подразделяются на **ПРЕДУПРЕЖДЕНИЯ** и **ПРЕДОСТЕРЕЖЕНИЯ**:



ПРЕДУПРЕЖДЕНИЯ Несоблюдение любого из ПРЕДУПРЕЖДЕНИЙ может привести к таким серьезным последствиям, как травмы или существенный материальный ущерб.



ПРЕДОСТЕРЕЖЕНИЯ Несоблюдение любого из ПРЕДОСТЕРЕЖЕНИЙ может привести к серьезным последствиям.

- На протяжении всего текста данной инструкции используются следующие символы техники безопасности:

 Внимательно соблюдайте инструкции	 Проверьте наличие заземления	 Запрет доступа
--	--	--

- По окончании монтажа проверьте правильность его выполнения.



ПРЕДУПРЕЖДЕНИЯ

• Нельзя доверять монтаж кому-либо, кроме дилера или другого специалиста в этой области. (Нарушение правил монтажа может привести к протечке воды, вызвать поражение электрическим током или явиться причиной пожара.)
• Устанавливайте кондиционер согласно инструкции: отступление от требований монтажа может явиться причиной протечек воды, поражения электрическим током или пожара.
• Следите за тем, чтобы использовались монтажные компоненты из комплекта поставки или из специфицированной номенклатуры. (Использование других компонентов чревато возможностью ухудшения работы, к протечке воды, вызвать поражение электрическим током или явиться причиной пожара.)
• Устанавливайте кондиционер на прочном основании, способном выдержать вес блока. (Несоответствующее основание или отступление от требований монтажа может привести к травмам при падении блока с основания.)
• Электрический монтаж следует выполнять согласно руководству по монтажу и с соблюдением ГОСТ на этот вид работ или в соответствии с утвержденными отраслевыми нормативными документами. (Недостаточная компетентность или неправильный электрический монтаж могут привести к поражению электрическим током или к пожару.)
• Для электрической проводки используйте кабель, длина которого должна покрывать все расстояние без наращиваний и без удлинителей. Не подключайте к этой же розетке другие нагрузки. (Несоблюдение данного правила может привести к перегреву, поражению электрическим током или пожару.)
• Для электрического соединения внутреннего блока с наружным используйте кабель только указанных типов. Надежно закрепляйте провода межблочных соединений таким образом, чтобы на их контактные выводы не воздействовали никакие механические нагрузки. (Ненадежные соединения или крепления могут привести к перегреву клемм или к пожару.)
• После подключения кабелей межблочных соединений и проводов питания расправьте их таким образом, чтобы не оказывать механических нагрузок на крышки или панели электрических блоков. Закройте провода крышками. (Неплотное прилегание крышки может привести к перегреву клемм, вызвать поражение электрическим током или явиться причиной пожара.)

<ul style="list-style-type: none"> • Если во время монтажа произошла утечка хладагента, проветрите помещение. По окончании всех монтажных работ убедитесь в отсутствии утечек хладагента. (Под воздействием пламени хладагент испускает ядовитый газ.)
<ul style="list-style-type: none"> • При монтаже или переустановке блоков системы следите за тем, чтобы в трубопроводы хладагента не попадали никакие вещества, кроме самого хладагента (например, воздух или влага). (Любое попадание в контур хладагента воздуха или других посторонних веществ приводит к аномальному повышению давления или к засорению системы, что чревато нанесением травм или нарушению работы системы.)
<ul style="list-style-type: none"> • Перед запуском компрессора проверьте надежность подключения трубопроводов хладагента. (Внутри системы может попасть воздух, что может привести к отклонению давления от нормы и нарушению работы системы.)
<ul style="list-style-type: none"> • Проверьте наличие заземления. Не используйте для заземления водопроводные трубы, батареи центрального отопления, громоотводы и телефонную сеть. (Неадекватное заземление может привести к поражению электрическим током. Сильные колебания тока от молнии или от других источников могут вызывать повреждение кондиционера.)
<ul style="list-style-type: none"> • Проконтролируйте установку предохранителя утечки тока на землю (УЗО). Отсутствие предохранителя утечки тока на землю может явиться причиной поражения электрическим током.
 ПРЕДОСТЕРЕЖЕНИЯ
<ul style="list-style-type: none"> • Не устанавливайте кондиционер в местах, где существует опасность утечки воспламеняющихся газов. (Если газ вытекает и накапливается около блока, это может привести к пожару.)
<ul style="list-style-type: none"> • Прокладывайте дренажный шланг строго согласно инструкции. (Нарушение правил сооружения трубопровода может привести к протечкам.)
<ul style="list-style-type: none"> • Замечания по установке наружного блока (только для модели с тепловым насосом). (Для исключения замерзания конденсата на выходе из дренажного шланга рекомендуется установить электрический подогреватель.)
<ul style="list-style-type: none"> • При затягивании гайки вальцовки используйте динамометрический гаечный ключ. (Если затянуть гайку вальцовки слишком сильно, она может в процессе длительной эксплуатации треснуть и вызвать утечку хладагента.)

КОМПЛЕКТ ПОСТАВКИ



п/п	Составляющие комплекта поставки*	Кол-во	Примечание
1	Внутренний блок	1	
2	Монтажная пластина	1	
3	Пульт дистанционного управления	KWC-51	Инструкция в упаковке с пультом управления
4	Провод для дистанционного пульта управления	1	6 метров
5	Саморезы	8	
6	Дюбели	8	
7	Дренажная трубка	1	
8	Изоляционный материал	1	
8	Пластиковый рукав	1	
9	Заглушка отверстия в стене	1	
10	Медная гайка	1	
11	Руководство пользователя	1	
12	Инструкция по монтажу	1	

Внимательно проверьте комплект поставки. Руководство пользователя должно быть на русском языке.

*Комплект поставки для конкретных моделей может иметь некоторые отличия.

ОСМОТР БЛОКА, ЕГО ПОДЪЕМ И ПЕРЕМЕЩЕНИЕ

При получении проверьте упаковку и немедленно сообщите службе доставки обо всех обнаруженных повреждениях.
При обращении с блоком необходимо иметь в виду следующее.

-  Хрупкое изделие, обращаться с осторожностью.
 Во избежание повреждения компрессора при перемещении блока сохраняйте его в вертикальном положении.
- Заранее выбирайте путь, по которому будет перемещаться блок.
- По возможности перемещайте изделие в оригинальной упаковке.
- При подъеме всегда используйте защитные устройства, чтобы предотвратить повреждение строп, и уделяйте особое внимание положению центра тяжести блока.

МОНТАЖ ВНУТРЕННЕГО БЛОКА

Место для установки

Внутренний блок необходимо устанавливать в месте, отвечающим следующим требованиям.

- Не устанавливайте блок в стесненном пространстве с повышенными требованиями в отношении шума.
- Потолок должен быть горизонтальным и достаточно прочным, чтобы выдержать вес блока. Не должно быть препятствий для входа и выхода воздуха из кондиционера.
- Выходящий из кондиционера воздух должен равномерно распределяться по помещению.
- Соединительная и дренажная трубы должны легко и свободно отсоединяться.
- Кондиционер не должен находиться рядом с источниками тепла.
- Не устанавливайте блок в местах с большим содержанием солей в воздухе. Если это условие выполнить невозможно, используйте модель в антикоррозионном исполнении.

ВНИМАНИЕ!

Установка оборудования в перечисленных ниже местах может привести к неисправности. При необходимости проконсультируйтесь с поставщиком.

- В помещении имеются минеральные масла, например смазочные.
- В условиях морского климата с большим содержанием солей в воздухе.
- В условиях присутствия вызывающих коррозию газов, например сернистых.
- В условиях сильных колебаний напряжения сети (на промышленных предприятиях).
- В автомобильном транспорте или в каютах.
- На кухнях, заполненных масляным туманом.
- В помещениях, где присутствуют сильные электромагнитные поля.
- В местах, где имеются горючие газы или материалы.
- При наличии паров кислот или щелочей.
- В других местах со специфическими условиями.

Сверление отверстия и установка монтажной пластины

Монтажная пластина и ее размеры (единицы: мм)

Типы KTG224,30NF

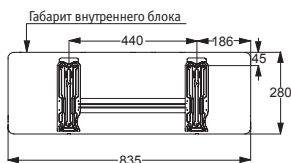

Типы KTG240,50,60NF

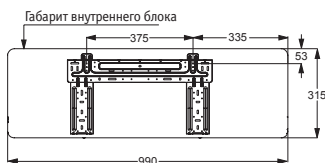

Типы KTG272,80NF

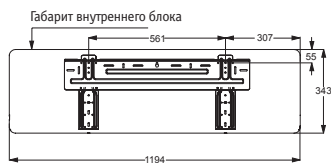

Крепление монтажной пластины

- Разместите монтажную пластину горизонтально на стене, соблюдая рекомендованные величины зазоров вокруг пластины.
- Если стена изготовлена из кирпича, бетона или подобных материалов, высверлите в ней отверстия диаметром 5 мм. Вставьте в них дюбели для монтажных винтов.
- Закрепите монтажную панель на стене.

Правильная установка



Неправильный монтаж

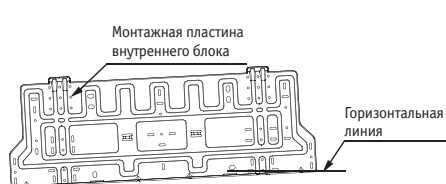

×



×

Сверление отверстия

- С помощью монтажной панели определите положение отверстия для трубы и просверлите отверстие для нее (95 мм) с небольшим наклоном вперед.
- При сверлении металлических сеток, фанеры и металлических пластин используйте направляющую втулку.

Монтаж соединительной трубы и дренажа

1. Дренаж

- Расположите дренажную трубу с уклоном вниз. Примеры неправильного расположения дренажной трубы приведены далее.

На дренажной трубе не должно быть приподнятых относительно горизонтали участков

Не погружайте конец дренажной трубы в воду

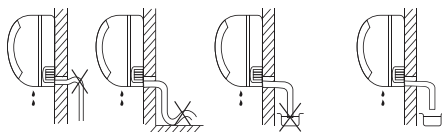

- При удлинении дренажной трубы изолируйте место присоединения дополнительного участка защитной трубкой.

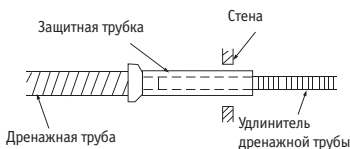

2. Соединительная труба

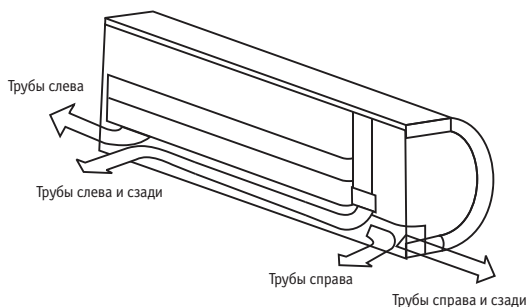

Для вывода трубопроводов слева или слева сзади проложите их, как показано на рисунке. Изогните соединительную трубу так, чтобы она проходила на расстоянии не более 43 мм от стены.

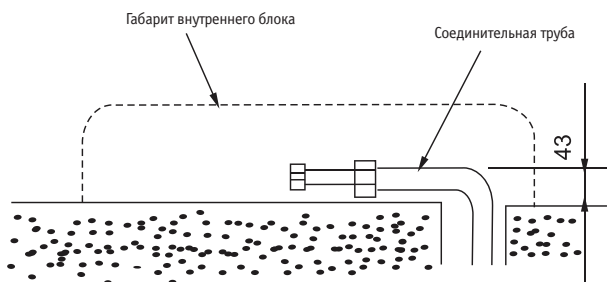

Закрепите конец соединительной трубы (см. порядок затяжки соединений трубопроводов хладагента).

ВНИМАНИЕ!

- Сначала присоедините внутренний блок, затем наружный блок, после этого аккуратно изогните и уложите трубу.
- Не выводите трубопровод с задней стороны внутреннего блока.
- Не допускайте провисания дренажной трубы.
- Теплоизолируйте оба вспомогательных трубопровода.
- Обвяжите дренажную трубу под вспомогательной трубой.

3. Трубопроводы и бандажирование

Надежно теплоизолируйте соединительный провод, дренажную трубу и электропроводку, как показано на следующем рисунке.

- Конденсат собирается в лотке, расположенном в задней части внутреннего блока, и отводится из помещения с помощью трубы. Не разрешается помещать в лоток какие-либо предметы.

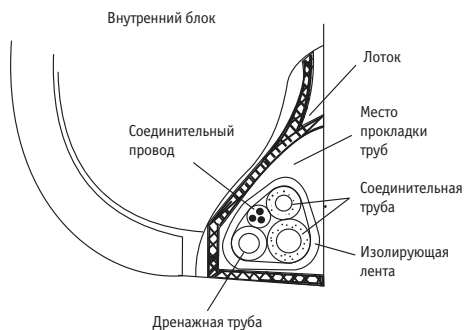

Монтаж внутреннего блока

- Пропустите трубопровод через отверстие в стене.
- Наденьте выступ, расположенный на задней панели корпуса внутреннего блока, на крюк монтажной пластины и убедитесь в надежности зацепления блока, перемещая его влево и вправо.
- Монтаж трубопровода выполняется без затруднений, если установить мягкую прокладку между внутренним блоком и стеной. После завершения работ прокладку можно удалить.
- Подайте нижнюю часть корпуса внутреннего блока к стене, подвигайте его вправо-влево и вверх-вниз, чтобы убедиться в надежности подвески.

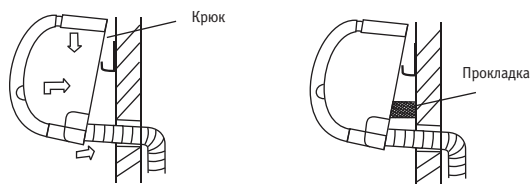

МОНТАЖ ТРУБЫ ХЛАДАГЕНТА



ВНИМАНИЕ!

- Если во время монтажа возникла утечка хладагента, провентилируйте помещение.
- После монтажа убедитесь в отсутствии утечки хладагента. При контакте хладагента с пламенем образуется ядовитый газ.

Допустимые длина и перепад высот трубопровода

К монтажу наружного блока могут предъявляться различные требования. Подробные сведения приведены в руководстве по монтажу наружного блока.

Материалы и размеры труб

Материал трубы		Медные трубы для кондиционеров	
Модель		KTGZ24, 30, 40, 50	KTGZ60, 72, 80HF
Размеры (мм)	(Труба газовой линии)	Ø12,7	Ø15,9
	(Жидкостная труба)	Ø6,4	Ø9,5

Расчет добавочного количества хладагента

- Объем дозаправляемого хладагента рассчитывается по формуле, приведенной в технической документации к наружному блоку.
- Добавляйте только необходимое количество хладагента, используя для контроля весы.

ВНИМАНИЕ!

Добавление несоответствующего количества хладагента (чрезмерного или недостаточного) приведет к неисправности компрессора. Тщательно рассчитайте количество хладагента.

Сервисный специалист должен записать длину трубопровода и количество добавленного хладагента на паспортной табличке, прикрепленной к крышке электрического щитка наружного блока для диагностики компрессора в случае возникновения неполадок.

Соединения труб хладагента

Соединения труб хладагента должны выполняться специалистами.

При соединении труб внутреннего блока следует использовать два ключа.

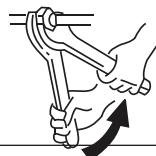

ВНИМАНИЕ!

При работе контур хладагента нагревается до высокой температуры. Не допускайте соприкосновения соединительного провода и медной трубы.

- Моменты затяжки

Наружный диаметр (мм) соединительного трубопровода	Момент затяжки (Н·м)
Ø6,4	14,2–17,2
Ø9,5	32,7–39,9
Ø12,7	49,5–60,3
Ø15,9	61,8–75,4
Ø19,1	97,2–118,6

ПРИМЕЧАНИЕ: Соединения трубопровода хладагента кондиционера с установленным внутри расширительным вентилем указаны в инструкциях по монтажу.

ЭЛЕКТРОПИТАНИЕ

Монтаж электропроводки

ВНИМАНИЕ!

- Напряжение электропитания внутреннего блока должно быть в номинальном диапазоне.
- Перед подключением проводов отключите электропитание. Невыполнение этого требования может стать причиной поражения электрическим током.
- Наружная электропроводка внутреннего блока должна быть заземлена. Это означает, что силовой провод наружного блока должен быть надежно соединен с внешним заземлением.
- Разводка электропроводки должна выполняться квалифицированным персоналом в соответствии с электрической схемой.

- На входе электропроводки необходимо установить выключатель, отключающий все фазы питания.
- В соответствии с национальным стандартом требуется установить УЗО.
- Силовые и сигнальные провода следует прокладывать аккуратно и разумным образом, не допуская взаимных помех. Соединительные трубы и вентили не должны соприкасаться. Как правило, сращивание проводов не допускается, за исключением случаев, когда соединение хорошо пропаяно и изолировано лентой.
- Соответствующий соединительный провод следует выбирать согласно техническим требованиям. Как правило, не допускается параллельно соединять два провода, за исключением случаев, когда соединение хорошо пропаяно и изолировано лентой.
- Расстояние между разомкнутыми контактами выключателя, разъединяющего все фазы питания, должно составлять не менее 3 мм. В цепь электропитания необходимо включить устройство защитного отключения на номинальный ток утечки 10 мА.
- Электропитание можно включать после завершения монтажа электропроводки и проверки правильности присоединения и надежности затяжки клемм проводов.

Параметры сети электропитания

Параметры сети электропитания приведены в таблице. Использование проводов слишком малого сечения может привести к перегреву провода и отказу агрегата.

Модель (Вт)		KTGZ24-80HFAN1
Электропитание внутреннего блока	Количество фаз	1 фаза
	Напряжение и частота	220–240 В, 50 Гц
	Выключатель, отключающий все фазы питания	16 А
Силовой провод		3*2.5 (мм ²)
Провод заземления		2,0 (мм ²)
Соединительный провод между внутренним и наружным блоком (провод связи)		RVVSP, 2*0,5 (мм ²)
Соединительный провод HBS (провод связи)		RVVSP, 2*0,5 (мм ²)

Порядок вскрытия крышки электрощитка

1. Снимите панель, затем демонтируйте крышку дисплея

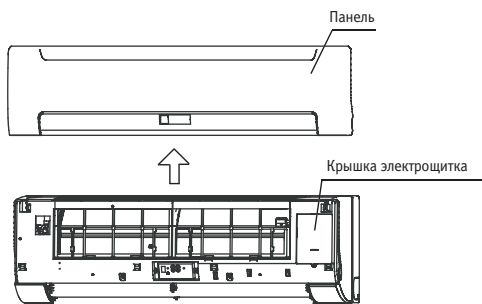

2. Присоедините должным образом силовой провод и провод связи (см. рис. 7-2).

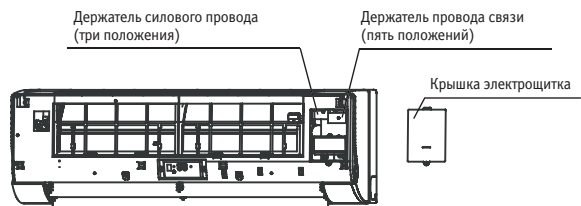

Подключение силового провода

- Для внутреннего и наружного блоков следует использовать отдельные линии электропитания, а также отдельные устройства защитного отключения и выключатели, отключающие все фазы питания.
- Для внутренних блоков, присоединенных к одному наружному блоку, следует использовать общие линии электропитания, устройство защитного отключения и выключатель, отключающий все фазы питания.
- Схема клеммной колодки приведена на рисунке.

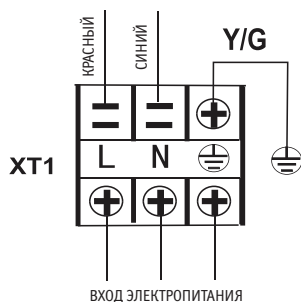

- См. сведения о схеме электропроводки внутреннего блока в разделе «Электропроводка».

Схема силовой электропроводки

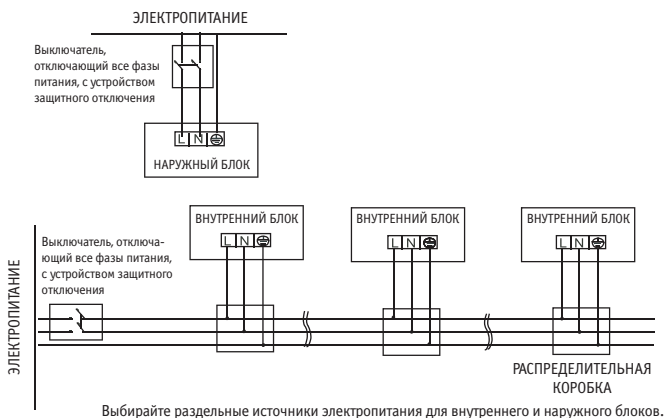

Подключение провода связи

- Для обеспечения лучшего качества связи для провода связи используйте экранированную витую пару в оболочке с медными жилами и полихлорвиниловой (PVC) изоляцией (RVVSP).
- Запрещается выполнять электропроводку клеммных колодок или подключать их под напряжением.
- Связь между внутренним и наружным блоками осуществляется по протоколу RS485, для подключения служат клеммы «P» и «Q» (см. рис. 7-5).
- Связь между внутренним блоком и пультом проводного управления осуществляется по шине HOME BUS (Местная сеть), для подключения служат клеммы «НА», «НВ». Эта линия связи является дополнительной (см. рис. 7-5).
- Экраны проводов связи внутреннего и наружного блока следует надежно соединить и заземлить в одной точке у наружного блока.
- Экраны проводов связи внутреннего блока и пульта проводного управления следует надежно соединить и заземлить в одной точке. Наконеч, экран провода связи внутреннего и наружного блоков следует заземлить в одной точке у клеммы шины HOME BUS. (см. рис. 7-6).
- Электропроводку следует выполнять в соответствии с электрической схемой, дополнительная информация приведена на крышке электрощитка.
- Провода связи не должны образовывать замкнутый контур.
- Запрещается связывать провода связи с трубой хладагента, а также связывать силовой кабель с проводами связи или прокладывать их параллельно.
- Для предотвращения помех расстояние между проводами связи и силовым кабелем должно быть не менее 50 мм.
- Для предотвращения отказов связи вследствие короткого замыкания изолируйте оголенные медные провода пластиковой изоляционной лентой.

ПРИМЕЧАНИЕ: Наружные блоки кондиционеров можно подключить к центральному пульту управления (ССМ). Перед эксплуатацией правильно выполните электропроводку.

Схема клеммной колодки приведена на рисунке

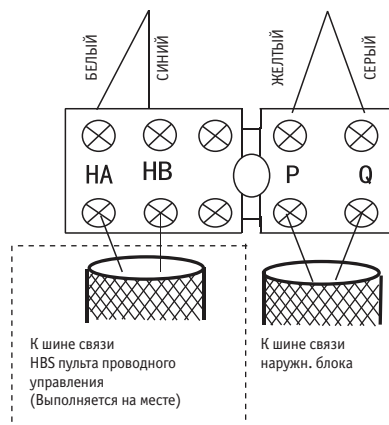

Используйте провод RVVSP, соедините экраны всех отрезков провода.

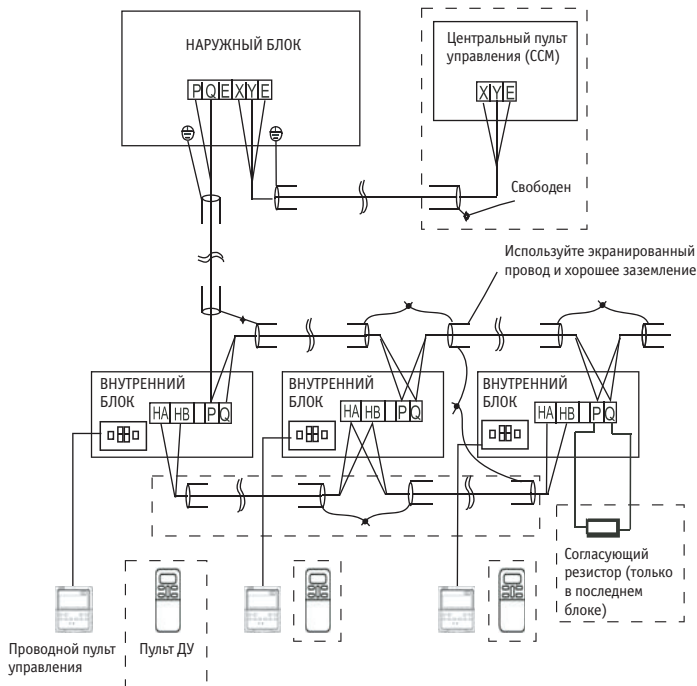

Пульт дистанционного управления и центральный пульт управления (ССМ) являются отдельно приобретаемыми устройствами, при необходимости их следует приобрести у местного дистрибьютора.

⚠ ВНИМАНИЕ!

Пунктирными линиями выделены дополнительные устройства, которые могут при необходимости приобретаться пользователем.

- Указания по электропроводке шины местной сети (HBS)
 1. Связь по шине местной сети используется для индивидуальной настройки.
 2. Пульт проводного управления HBS, подключаемый к сети HBS является дополнительным.
 3. К сети HBS можно подключить до 2 пультов проводного управления.
 4. К сети HBS можно подключить до 16 внутренних блоков.
 5. Одна система VRF может включать одну или несколько сетей HBS.
 6. Общая длина L^* провода связи, соединяющего внутренний блок с пультом проводного управления, не должна превышать 250 м.
 - * $L = (L_1 + L_2 + \dots + L_{(N-1)} + L_{w1} + L_{w2}), (N < 16)$

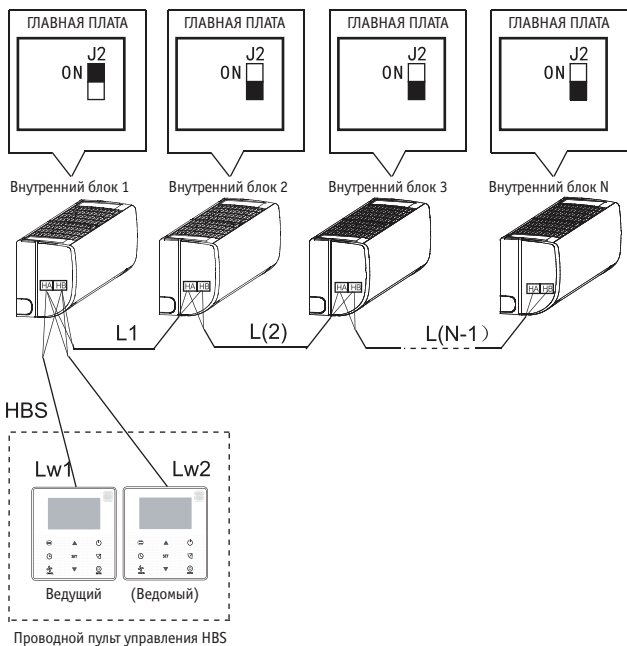

⚠ ВНИМАНИЕ!

1. Если к внутреннему блоку подключено 2 пульта проводного управления, один из них должен быть назначен ведущим пультом проводного управления, а второй — ведомым. (Подробная информация приведена в инструкции по эксплуатации пульта проводного управления).
2. При подключении пульта проводного управления к шине HOME BUS внутреннего блока поворотный переключатель J2 платы внутреннего блока, присоединенного к главному пульту проводного управления, следует установить во включенное (ON) положение, а все поворотные переключатели J2 плат остальных внутренних блоков следует установить в выключенное (OFF) положение.

УПРАВЛЕНИЕ КОНДИЦИОНЕРОМ

Настройка мощности

Код мощности

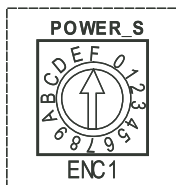

⚠ ВНИМАНИЕ!

Система может включать до 88 блоков (0–87), каждый блок должен иметь уникальный системный адрес. Наличие в одной системе двух устройств с одинаковыми адресами приведет к неполадкам при работе. Отключите оборудование от сети перед настройкой, иначе возникнет неожиданный отказ.

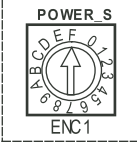

ENC1	Положения переключателя	Значения мощности
<p>Код мощности</p>  <p>Примечание. Регулировка мощности производится на заводе до отгрузки кондиционера. Ее может выполнять только квалифицированный сервисный специалист.</p>	Код	Мощность
	0	2200 Вт
	1	2800 Вт
	2	3600 Вт
	3	4000 Вт
	4	4500 Вт
	5	5600 Вт
	6	6300 Вт
7	7100 Вт	

КОДЫ ОШИБОК



Код ошибки	Описание ошибки
E0	Конфликт режимов
E1	Ошибка связи с наружным блоком
E2	Ошибка датчика температуры T1
E3	Ошибка датчика температуры T2
E4	Ошибка датчика температуры T2B
E5	Ошибка датчика температуры T2A
E6	Ошибка DC вентилятора
E7	Ошибка EEPROM
E9	Ошибка связи с пультом проводного управления HBS
Eb	Ошибка расширительного вентиля (EXV)
Ec	Ошибка вентилятора внутреннего блока
Ed	Ошибка наружного блока
Ee	Оповещение об уровне воды
FE	Отсутствует адрес при первом включении электропитания

Позиции переключателей главной платы



Описание состояний микропереключателя SW1

 <p>ON 1234</p>	<p>0 – обозначает режим автоматический режим адресации (настройка по умолчанию) 1 – обозначает заводской режим испытаний</p>	 <p>ON 1234</p>	<p>00 – (Зарезервировано)</p>
 <p>ON 1234</p>	<p>0 – соответствует выбору вентилятора переменного тока (настройка по умолчанию) 1 – (Зарезервировано)</p>		<p>01 – (Зарезервировано)</p>
			<p>10 – (Зарезервировано)</p>
			<p>11 – (Зарезервировано)</p>



Описание состояний микропереключателя SW2

 <p>ON 1234</p>	<p>00 – означает, что при температуре 15 °С и ниже вентилятор отключается для предотвращения поступления холодного воздуха (настройка по умолчанию).</p>	 <p>ON 1234</p>	<p>00 – означает, что в режиме нагрева вентилятора, отключившийся при достижении заданной температуры, будет периодически отключаться на 4 минуты и включаться на 1 минуту (настройка по умолчанию)</p>
	<p>01 – означает, что при температуре 20 °С и ниже вентилятор отключается для предотвращения поступления холодного воздуха</p>		<p>01 – означает, что в режиме нагрева вентилятора, отключившийся при достижении заданной температуры, будет периодически отключаться на 8 минут и включаться на 1 минуту</p>
	<p>10 – означает, что при температуре 24°С и ниже вентилятор отключается для предотвращения поступления холодного воздуха</p>		<p>10 – означает, что в режиме нагрева вентилятора, отключившийся при достижении заданной температуры, будет периодически отключаться на 12 минут и включаться на 1 минуту</p>
	<p>11 – означает, что при температуре 26 °С и ниже вентилятор отключается для предотвращения поступления холодного воздуха</p>		<p>11 – означает, что вентилятор отключается при отсутствии нагрузки</p>



Описание микропереключателя SW5

 <p>ON 12</p>	<p>0 – обозначает нормальный режим (настройка по умолчанию) 1 – обозначает заводской режим самодиагностики</p>	 <p>ON 12</p>	<p>0 – обозначает стандартный внутренний блок (настройка по умолчанию) 1 – обозначает внутренний блок VIP</p>
--	--	--	---



Описание состояний микропереключателя SW6

 <p>ON 12</p>	<p>0 – означает дисплей нового типа (настройка по умолчанию) 1 – означает дисплей старого типа</p>	 <p>ON 12</p>	<p>(зарезервировано)</p>
---	--	---	--------------------------

Описание перемычки J1

 <p>J1</p>	<p>Без перемычки J1 активна функция автоматического перезапуска</p>	 <p>J1</p>	<p>При наличии перемычки J1 перезапуск выполняется вручную</p>
---	---	---	--



Описание перемычки J2

 <p>ON 1</p>	<p>Установите перемычку J2 в положение «0», если внутренний блок не подключен к главному пульту проводного управления HBS (настройка по умолчанию)</p>	 <p>ON 1</p>	<p>Установите перемычку J2 в положение «1», если внутренний блок подключен к главному пульту проводного управления HBS</p>
---	--	---	--

Описание перемычки J3

 <p>J3</p>	<p>(зарезервировано)</p>
---	--------------------------

Определение положения 0/1

 <p>ON</p>	<p>Обозначает «0»</p>
 <p>ON</p>	<p>Обозначает «1»</p>

ТЕСТОВЫЙ ЗАПУСК



Функция защиты предотвращает запуск компрессора в течение 3 минут при включении кондиционера сразу после выключения или при повторном пуске после аварийной остановки.

Тестовый запуск необходимо проводить после полного завершения монтажа.

Перед проведением тестового запуска убедитесь в выполнении следующих условий.

- Внутренний блок и наружный блок смонтированы правильно.
- Трубопроводы и электропроводка смонтированы должным образом.
- Система труб хладагента проверена на отсутствие течей.
- Дренажная система не заблокирована.
- Теплоизоляция выполняет свои функции.
- Заземление выполнено правильно.
- Длина трубопроводов и дополнительный объем заправленного хладагента были зарегистрированы.
- Напряжение в сети соответствует номинальному напряжению питания кондиционера.
- Механические препятствия у воздухозаборных и воздуховыпускных отверстий наружного и внутреннего блоков отсутствуют.
- Запорные вентили жидкостной трубы и трубы газовой линии открыты.
- Кондиционер предварительно прогрет путем включения питания.

В соответствии с требованиями пользователя установите крепление пульта дистанционного управления там, где сигнал пульта будет беспрепятственно достигать внутреннего блока.

Выполните тестовый запуск

- Установите с пульта управления режим охлаждения и проверьте выполнение следующих условий в соответствии с «Руководством пользователя».
- При обнаружении неполадок устраните их, как указано в главе «Устранение неисправностей».

Внутренний блок

- Выключатель пульта дистанционного управления работает правильно.
- Кнопки пульта дистанционного управления работают правильно.
- Вентиляционные жалюзи перемещаются беспрепятственно.
- Температура в помещении регулируется надлежащим образом.
- Индикаторы функционируют.
- Кнопки ручного управления работают правильно.
- Дренажная система функционирует правильно.
- При работе отсутствует вибрация или нехарактерный шум.
- Кондиционер корректно работает в режиме нагрева (для блоков с тепловым насосом).

Наружный блок

- При работе отсутствует вибрация или нехарактерный шум.
- Производимые кондиционером поток воздуха, шум или конденсат не являются причиной недовольства окружающих.
- Отсутствует утечка хладагента.

ДЛЯ ЗАМЕТОК

ДЛЯ ЗАМЕТОК

 **KENTATSU**

IS THE TRADEMARK OF
KENTATSU DENKI, JAPAN