

COLIBRI™ Ceiling

Квадратный потолочный диффузор с дисками для приточного воздуха



Основные данные

- ▶ 100% регулировка распределения воздуха поворотными дисками
- ▶ Для постоянного или переменного расхода воздуха
- ▶ Для эффективного охлаждения помещения с большой Δt (до 14 К) и с высокой степенью комфорта
- ▶ Круговое распределение воздуха
- ▶ Возможность вертикального распределения воздуха
- ▶ Возможность использования в режиме обогрева, а также для вытяжного воздуха
- ▶ Возможность монтажа в модульный потолок (600 x 600), а также в иные типы потолка
- ▶ Лицевая панель с Quick Access
- ▶ Используется с камерой стат.давления ALS
- ▶ Специальная модель малой монтажной высоты
- ▶ Альтернативные цвета
- ▶ Включен в базы данных MagiCAD и CadVent

Краткая таблица

РАСХОД ВОЗДУХА - УРОВЕНЬ ШУМА				
COLIBRI CR, приток		л/с		
Размер		25 дБ(А)	30 дБ(А)	35 дБ(А)
125-400		34	39	46
125-600		33	39	46
160-400		40	48	54
160-600		42	49	54
200-500		64	75	89
200-600		64	75	89
250-600		100	115	135
315-600		110	125	140
400-600		125	140	160
COLIBRI CR, приток		л/с		
Размер	ALS Размер	25 дБ(А)	30 дБ(А)	35 дБ(А)
125-400	100-125	24	30	37
125-600	100-125	24	30	37
160-400	125-160	33	40	47
160-600	125-160	33	40	47
200-500	160-200	53	66	79
200-600	160-200	53	66	79
250-600	200-250	87	105	123
315-600	250-315	100	120	140
400-600	315-400	-	140	155

При общем падении давления 50 Па с использованием камеры ALS.

Техническое описание

Конструкция

Состоит из опорной коробки и лицевой панели с дисками аэродинамической формы. Лицевая панель подвешена на шарнирах с одной стороны и снабжена специальными подпружиненными защелками Quick Access с другой, что делает быстрыми и удобными монтаж, наладку и обслуживание диффузора. Имеется специальное исполнение диффузора (без соединительной муфты/штуцера) для малой монтажной высоты.

Материалы и покрытие

Опорная коробка и лицевая панель выполнены из листовой стали, соединительный штуцер - из оцинкованной листовой стали. Диффузор целиком лакирован стандартной белой краской RAL 9010. Цвета по заказу: матовый серый RAL 7037, металлический белый RAL 9006, смолянисто-черный RAL 9005, металлический серый RAL 9007, ярко-белый RAL 9003 (NCS 0500). Диски - ABS-пластик.

Принадлежности

Камера статического давления ALS:

Из оцинкованного стального листа с прочным слоем шумоглушающего материала изнутри (класс огнестойкости B-s1,d0 согласно EN ISO 11925-2), содержит съемную регулировочную заслонку, трубку ниппеля для измерения давления. ALS имеется двух вариантов типоразмеров.

Рама SAR K:

Для эстетического оформления выдвинутой вниз лицевой панели.

Адаптер:

Для монтажа диффузора в иные типы потолка: Escophon, Gyproc, Dampra и др., а также для иных размеров модульных потолков, как, например, 625x625, 675x675.

См. отдельный продукт-каталог ADAPTER.

Проектирование

Каждый диск COLIBRI Ceiling может поворачиваться на 360°, создавая бесконечное число вариантов горизонтального и вертикального распределения воздуха, что не влияет на уровень шума и перепад давления. Наружный размер COLIBRI Ceiling всегда 595x595 мм, его легко монтировать в подвесной модульный (600x600) потолок.

Диффузор устанавливается на Т-раму и соединяется затем с системой воздухопроводов. См. рис. 2. COLIBRI Ceiling можно заказать в специальном исполнении, требующем малой строительной высоты.

Монтаж (см. рис. 1-4)

Чтобы открыть защелку лицевой панели диффузора перед началом монтажа, какой-либо тонкий предмет, например, карточка Quick Access или подоб., вставляется между лицевой панелью и корпусом, и затем перемещается от середины к углу диффузора. Манжета/штуцер корпуса диффузора



прикручивается к воздуховоду либо крепится глухими заклепками. При установке диффузора в гипсовом потолке, штуцер прикручивается винтами сбоку или сверху. Диффузор и статическая камера варианта "низкая высота", центруются относительно друг друга прилагаемой зажимной лентой, после чего диффузор прикручивается в желаемом положении к нижнему листу камеры. При монтаже в модульный подвесной потолок, нужно диффузор, размерами 595x595, установить на Т-раму и затем присоединить к воздуховоду непосредственно либо через статическую камеру. Статическая камера ALS крепится к конструкции здания с помощью подвесок или крепежной ленты. Расстояние между камерой и диффузором можно увеличить, применив обычный воздуховод круглого сечения длиной до 500 мм. Удлинять трубку измеряющего ниппеля либо шнуры заслонки диффузора не требуется.

Наладка

Наладка полностью установленного диффузора: шнуры заслонки и измерительный шланг вытягиваются из диффузора через диски лицевой панели. Микрометр подключается к корректному измерительному шлангу. Для притока используется красный (ALS - 1 шаг) или синий (ALS - 2 шага) шланги. Для вытяжки всегда используется прозрачный шланг. Положение заслонки можно зафиксировать, используя ее шнуры. Значение микрометра пересчитывается в значение расхода воздуха с помощью специальной формулы и К-фактора. К-фактор указан на паспортной табличке диффузора, а также в инструкции по наладке, см. сайт www.swegon.com.

Обслуживание

Диффузор чистится теплой водой с посудомоечным средством или пылесосом с мягкой насадкой. Лицевая панель легко открывается для доступа к системе воздухопроводов. При применении ALS, дозирующий лист поворачивается в сторону, и блок заслонки выворачивается простым движением руки. См. рис. 4.

Экология

Декларация применяемых материалов имеется на нашем сайте www.swegon.com.

МОНТАЖ



Рис. 1. Открыть и закрыть лицевую панель с Quick Access



Рис. 3. Монтаж в условиях малого по высоте монтажного места

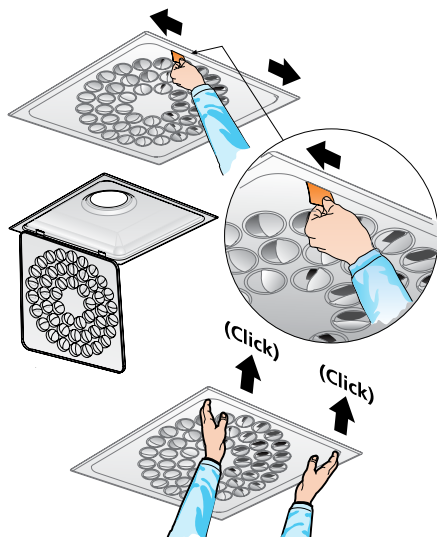

Рис. 2. Монтаж

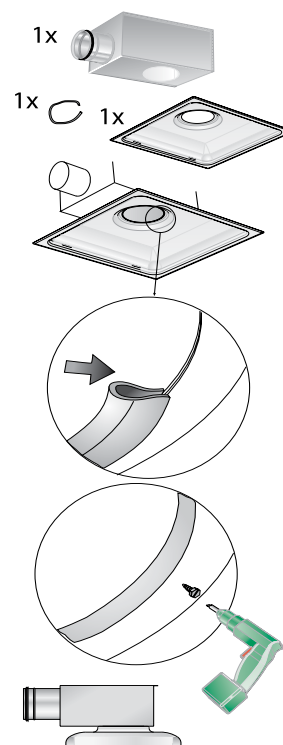

Рис. 4. Демонтаж регулировочной заслонки

ТЕХНИЧЕСКИЕ ДАННЫЕ

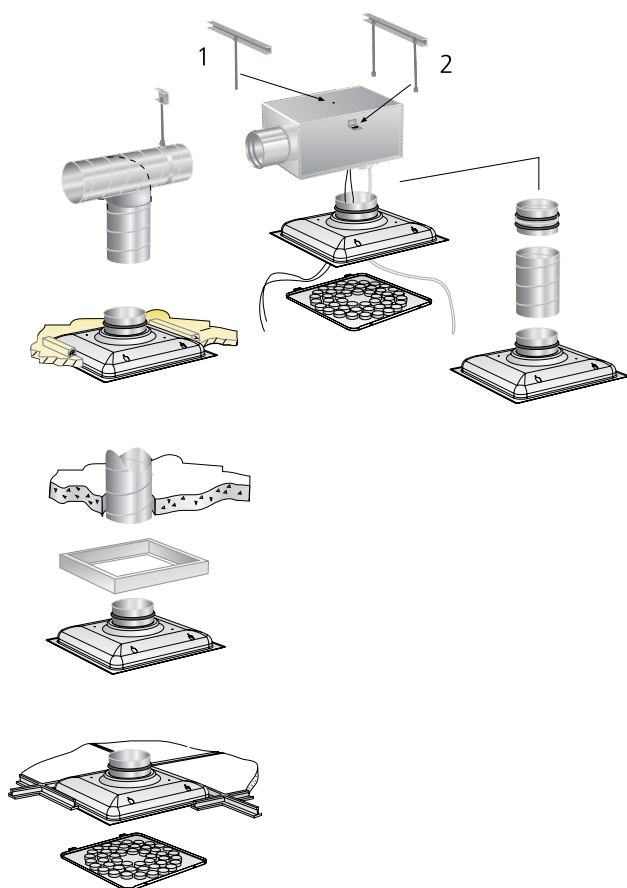
- Уровень шума дБ(А) - для помещения с эквивалентной площадью звукопоглощения 10 м².
- Длина струи I_{0,2} измерена в условиях изотермического воздушного потока.
- Максимальная рекомендуемая Δt=14 К (разность температуры воздуха помещения и подаваемого воздуха).
- Ширина воздушного потока, скорость воздуха в зоне обслуживания и уровень шума в помещениях других размеров рассчитывается в программе ProAir web, имеющейся на нашем сайте www.swegon.com.

Уровень шума - COLIBRI Ceiling CC - Приток - Только диффузорМощность звука L_w (дБ)Таблица K_{ок}

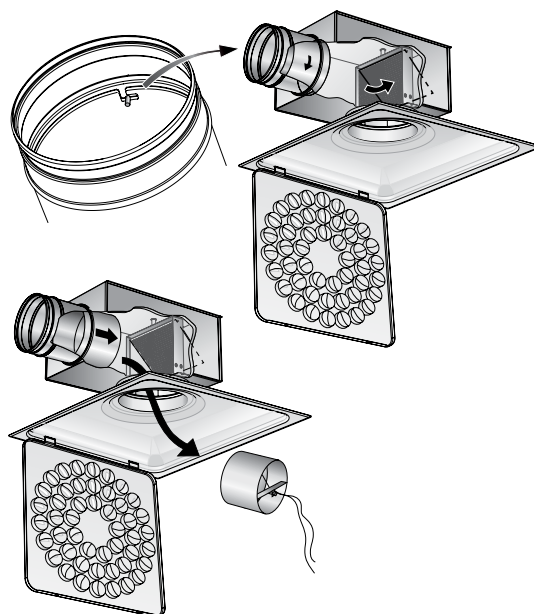
Размер COLIBRI CC	Средняя частота (октавная полоса) Гц							
	63	125	250	500	1000	2000	4000	8000
125-400	1	1	2	5	5	-8	-22	-23
125-600	-3	2	6	8	1	-9	-23	-22
160-400	-4	2	1	3	5	-7	-24	-26
160-600	1	3	5	8	2	-8	-23	-25
200-500	-1	0	1	4	5	-9	-26	-23
200-600	0	1	3	7	3	-10	-25	-27
250-600	-2	1	2	6	4	-9	-24	-23
315-600	0	3	3	5	4	-10	-24	-21
400-600	7	4	4	5	4	-7	-18	-18
Допуск ±	2	2	2	2	2	2	2	2

Шумоглушение ΔL (дБ)

Таблица ΔL

Размер COLIBRI CC	Средняя частота (октавная полоса) Гц							
	63	125	250	500	1000	2000	4000	8000
125-400	20	15	10	5	3	5	5	4
125-600	20	15	10	5	3	5	5	4
160-400	19	14	9	4	3	5	5	4
160-600	19	14	9	4	3	5	5	4
200-500	19	14	8	3	3	4	5	5
200-600	19	14	8	3	3	4	5	5
250-600	16	11	5	4	2	3	4	4
315-600	14	9	4	2	2	2	3	3
400-600	13	8	4	1	0	0	0	0
Допуск ±	2	2	2	2	2	2	2	2

Уровень шума - COLIBRI Ceiling CC - Вытяжка - Только диффузорМощность звука L_w (дБ)Таблица K_{ок}

Размер COLIBRI CC	Средняя частота (октавная полоса) Гц							
	63	125	250	500	1000	2000	4000	8000
250-600	0	9	7	5	2	-3	-9	-16
315-600	0	8	8	5	2	-3	-9	-14
400-600	-2	5	5	5	4	-4	-12	-16
Допуск ±	2	2	2	2	2	2	2	2

Шумоглушение ΔL (дБ)

Таблица ΔL

Размер COLIBRI CC	Средняя частота (октавная полоса) Гц							
	63	125	250	500	1000	2000	4000	8000
250-600	16	11	5	4	2	3	4	4
315-600	14	9	4	2	2	2	3	3
400-600	13	8	4	1	0	0	0	0
Допуск ±	2	2	2	2	2	2	2	2

Уровень шума - COLIBRI Ceiling CC + ALS - Приток - 1 шагМощность звука L_w (дБ)Таблица $K_{ок}$

Размер COLIBRI CC + ALSc, 1 шаг	Средняя частота (октавная полоса) Гц							
	63	125	250	500	1000	2000	4000	8000
125-400	4	10	9	5	2	-8	-15	-18
125-600	4	10	9	5	2	-8	-15	-18
160-400	4	7	7	5	4	-8	-17	-17
160-600	4	7	7	5	4	-8	-17	-17
200-500	2	6	6	4	3	-6	-13	-14
200-600	2	6	6	4	3	-6	-13	-14
250-600	0	7	5	5	3	-7	-16	-16
315-600	5	5	3	6	4	-10	-21	-19
400-600	3	8	4	4	5	-7	-22	-22
Допуск ±	2	2	2	2	2	2	2	2

Шумоглушение ΔL (дБ)Таблица ΔL

Размер COLIBRI CC + ALSc, 1 шаг	Средняя частота (октавная полоса) Гц							
	63	125	250	500	1000	2000	4000	8000
125-400	21	16	9	17	23	16	11	13
125-600	21	16	9	17	23	16	11	13
160-400	19	14	10	17	19	12	10	12
160-600	19	14	10	17	19	12	10	12
200-500	16	11	8	16	18	12	11	11
200-600	16	11	8	16	18	12	11	11
250-600	13	8	8	16	17	12	12	13
315-600	11	6	7	19	14	10	10	13
400-600	14	5	8	14	11	10	11	12
Допуск ±	2	2	2	2	2	2	2	2

Уровень шума - COLIBRI Ceiling CC + ALS - Приток - 2 шагаМощность звука L_w (дБ)Таблица $K_{ок}$

Размер COLIBRI CC + ALSc, 2 шага	Средняя частота (октавная полоса) Гц							
	63	125	250	500	1000	2000	4000	8000
160-400	3	11	9	5	1	-8	-14	-14
160-600	3	11	9	5	1	-8	-14	-14
200-500	3	12	9	4	0	-6	-13	-14
200-600	3	12	9	4	0	-6	-13	-14
250-600	5	11	7	3	0	-5	-12	-13
315-600	3	10	3	5	2	-7	-14	-15
Допуск ±	2	2	2	2	2	2	2	2

Шумоглушение ΔL (дБ)Таблица ΔL

Размер COLIBRI CC + ALSc, 2 шага	Средняя частота (октавная полоса) Гц							
	63	125	250	500	1000	2000	4000	8000
160-400	19	14	11	17	24	15	13	15
160-600	19	14	11	17	24	15	13	15
200-500	18	14	10	16	23	15	14	15
200-600	18	14	10	16	23	15	14	15
250-600	15	9	9	20	19	15	16	14
315-600	13	8	10	19	16	13	16	16
Допуск ±	2	2	2	2	2	2	2	2

Уровень шума - COLIBRI Ceiling CC + ALS - ВытяжкаМощность звука L_w (дБ)Таблица $K_{ок}$

Размер COLIBRI CC	Средняя частота (октавная полоса) Гц							
	63	125	250	500	1000	2000	4000	8000
250-600	3	14	8	2	0	-4	-10	-15
315-600	5	11	6	2	3	-4	-14	-18
400-600	6	8	4	4	4	-4	-14	-18
Допуск ±	2	2	2	2	2	2	2	2

Шумоглушение ΔL (дБ)Таблица ΔL

Размер COLIBRI CC	Средняя частота (октавная полоса) Гц							
	63	125	250	500	1000	2000	4000	8000
250-600	16	11	5	4	2	3	4	4
315-600	14	9	4	2	2	2	3	3
400-600	13	8	4	1	0	0	0	0
Допуск ±	2	2	2	2	2	2	2	2

Диаграммы выбора - COLIBRI CC

Расход воздуха - Падение давления - Уровень шума - Длина струи

- Данные диаграмм- для диффузора в потолке.
- Диаграммы не используются для наладки диффузора.
- дБ(A) -для помещений со стандартным звукопоглощением 4 дБ.
- дБ(С) обычно на 6-9 децибел больше дБ(A). Для более точного расчета см. раздел Акустика общего каталога.
- Длина струи дана для стандартной картины распределения (см. рис. на стр. 22-23). Для иной длины - см. диаграмму диффузора с ALS.

COLIBRI CC 125-400, 160-400 и 200-500 - Приток

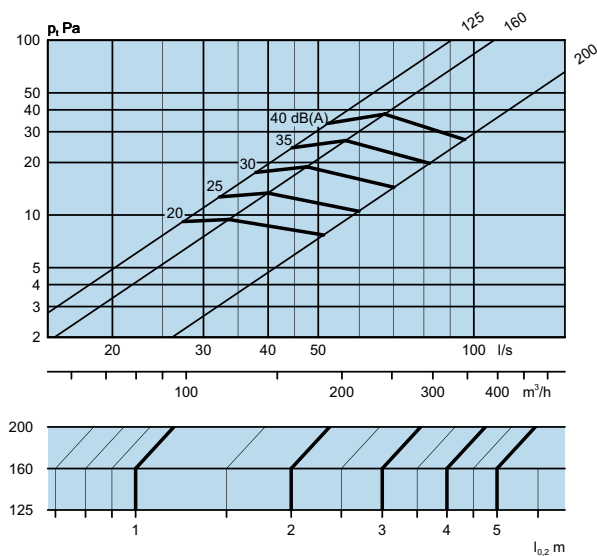

COLIBRI CC 125-600, 160-600, 200-600, 250-600, 315-600 и 400-315 - Приток

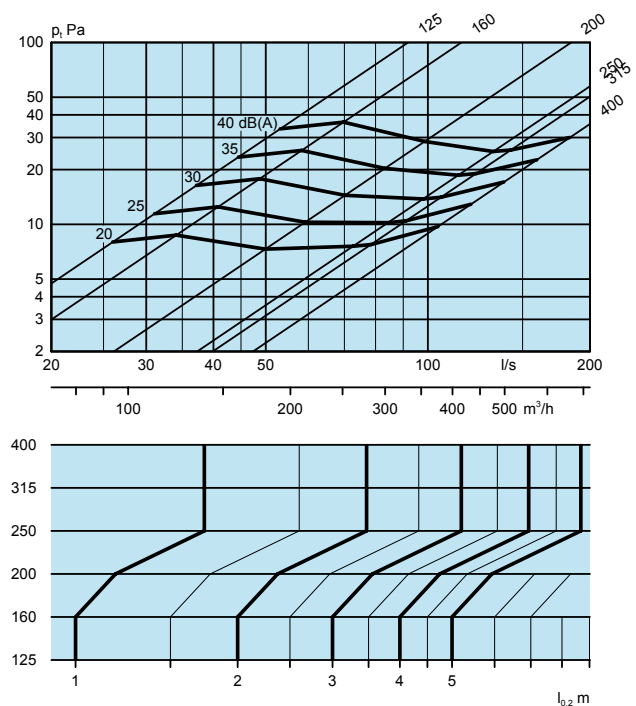

COLIBRI CC 250-600, 315-600 и 400-600 - Вытяжка

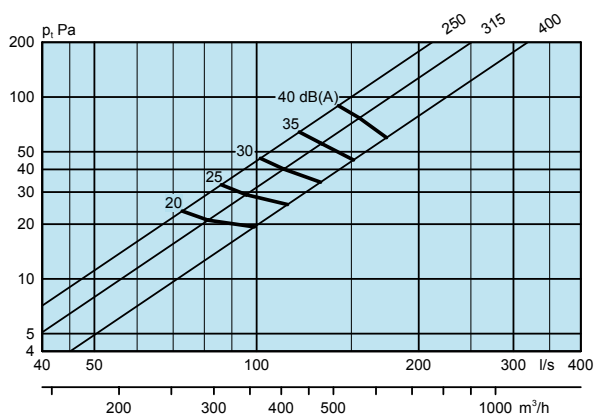

COLIBRI Ceiling CC+ ALS - Приток

Расход воздуха - Падение давления - Уровень шума - Длина струи

- Данные диаграмм- для диффузора в потолке.
- Диаграммы не используются для наладки диффузора.
- ∇ =минимальный расход воздуха для проведения наладки.
- дБ(A) -для помещений со стандартным звукопоглощением 4 дБ.
- дБ (C) обычно на 6-9 децибел больше дБ(A). Для более точного расчета см. раздел Акустика общего каталога.
- Вариант "малая высота" примерно на 3 дБ(A) выше, чем в диаграмме.

COLIBRI CC 125-400 + ALS 100-125 - 1 шаг

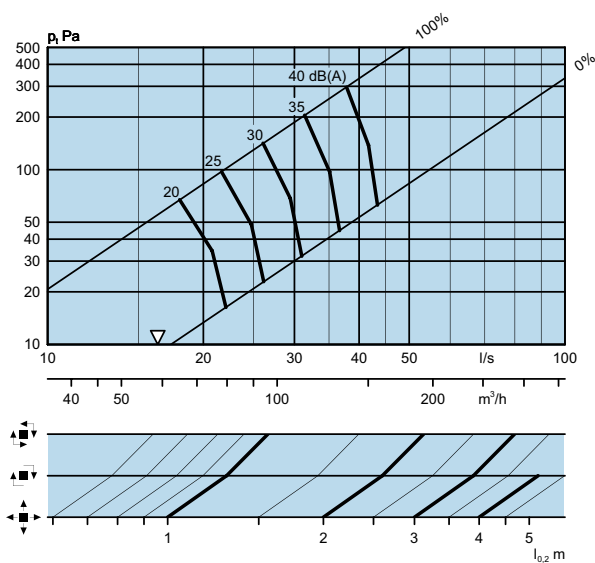

COLIBRI CC 160-400 + ALS 100-160 - 2 шага

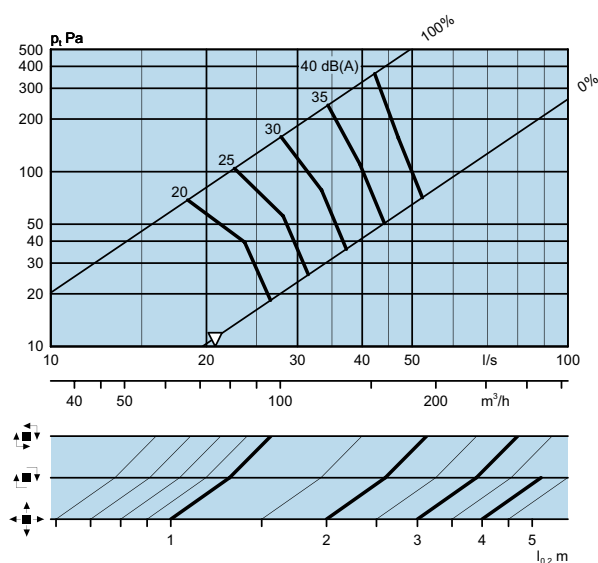

COLIBRI CC 125-600 + ALS 100-125 - 1 шаг

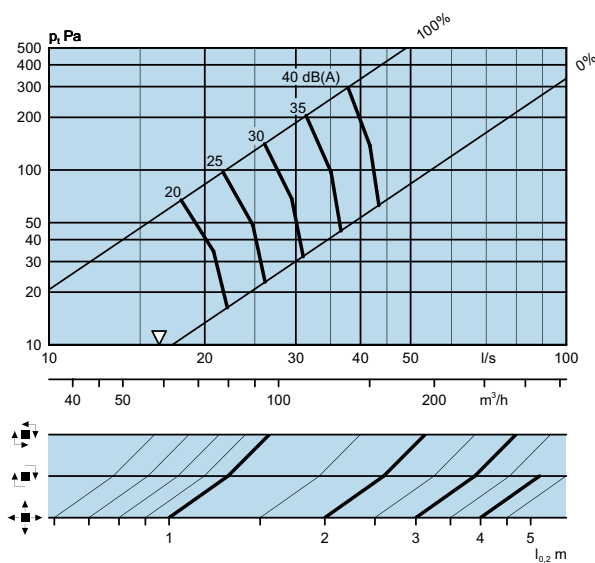

COLIBRI CC 160-600 + ALS 100-160 - 2 шага

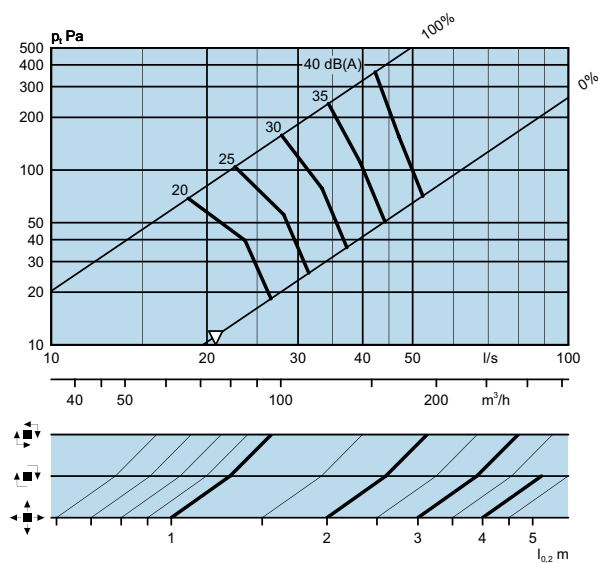

COLIBRI CC 160-400 + ALS 125-160 - 1 шаг

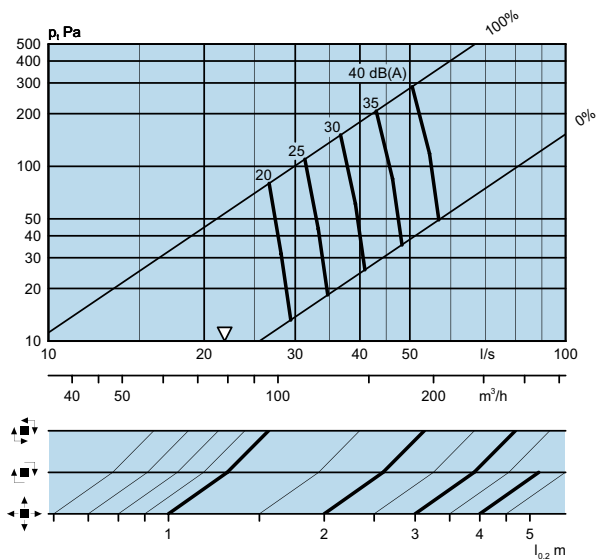

COLIBRI CC 200-500 + ALS 125-200 - 2 шага

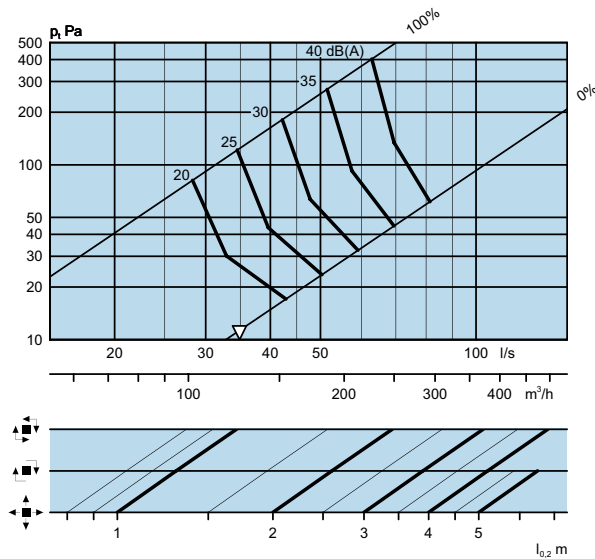

COLIBRI CC 160-600 + ALS 125-160 - 1 шаг

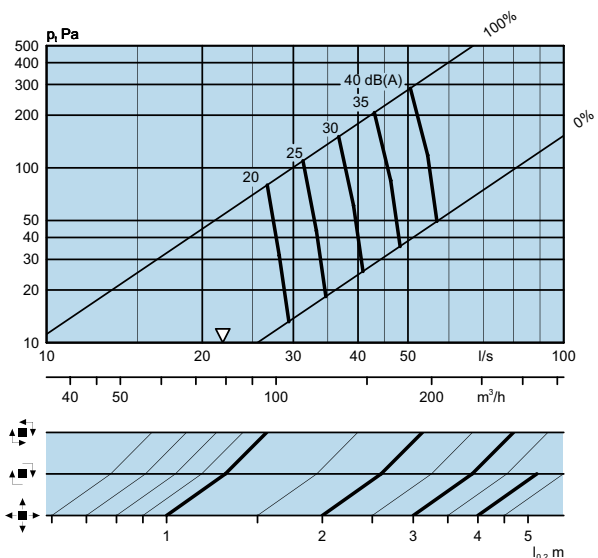

COLIBRI CC 200-600 + ALS 125-200 - 2 шага

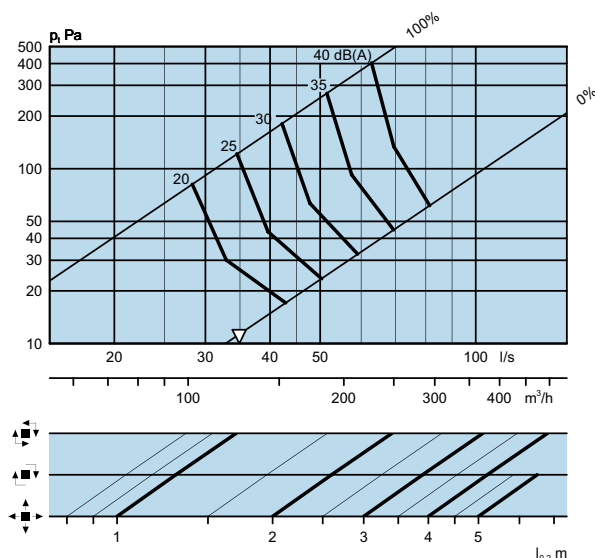

COLIBRI CC 200-500 + ALS 160-200 - 1 шаг

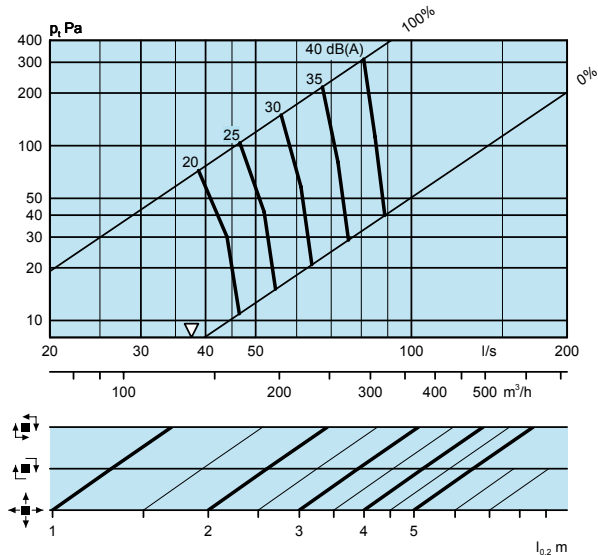

COLIBRI CC 250-600 + ALS 160-250 - 2 шага

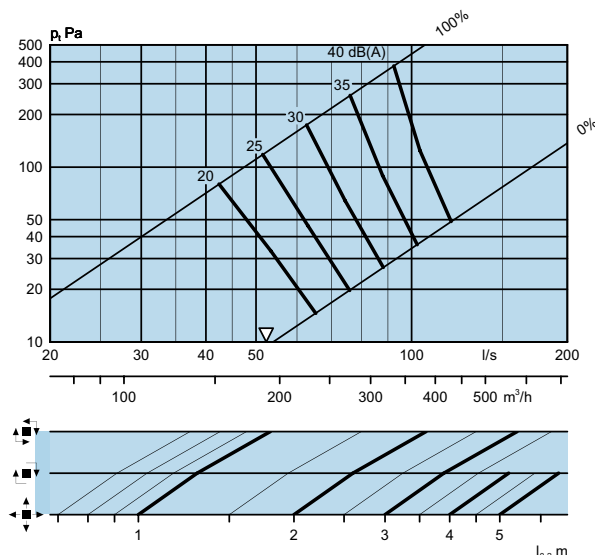

COLIBRI CC 200-600 + ALS 160-200 - 1 шаг

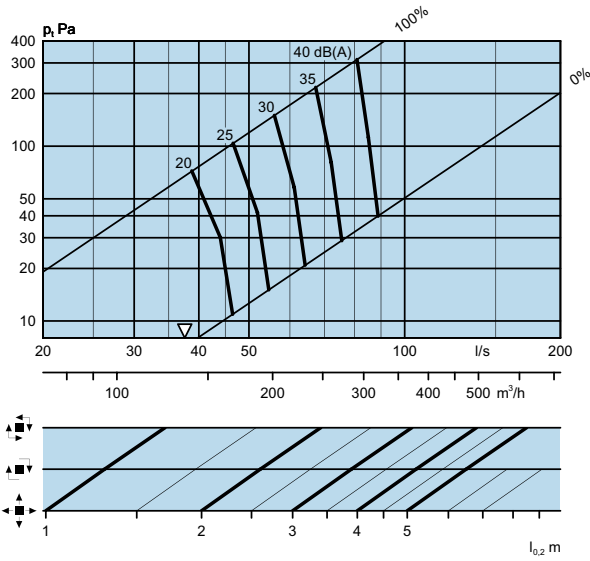

COLIBRI CC 250-600 + ALS 200-250 - 1 шаг

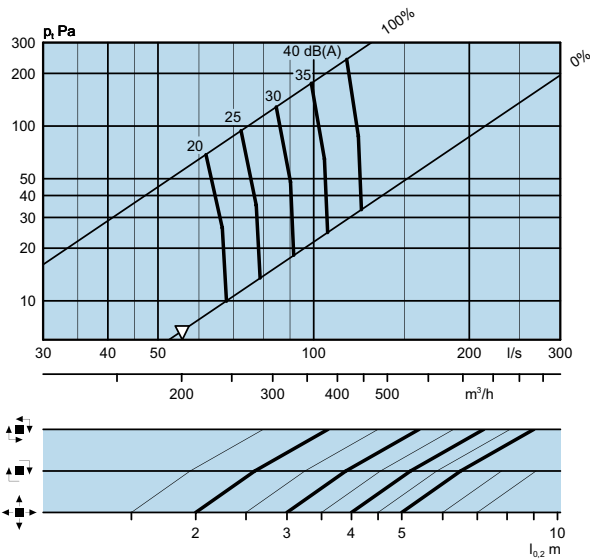

COLIBRI CC 315-600 + ALS 200-315 - 2 шага

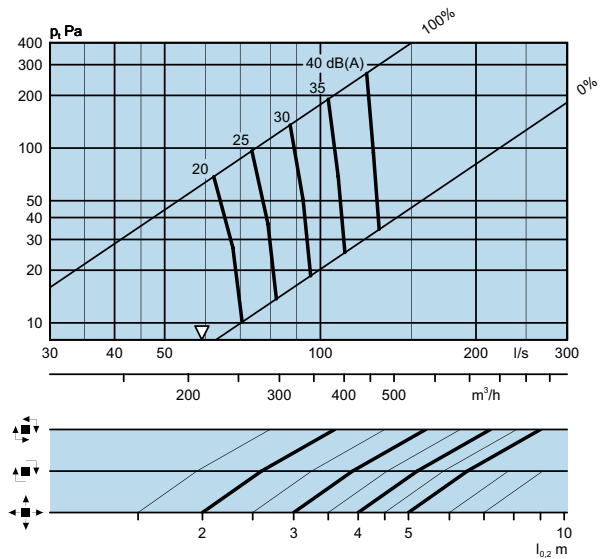

COLIBRI CC 315-600 + ALS 250-315 - 1 шаг

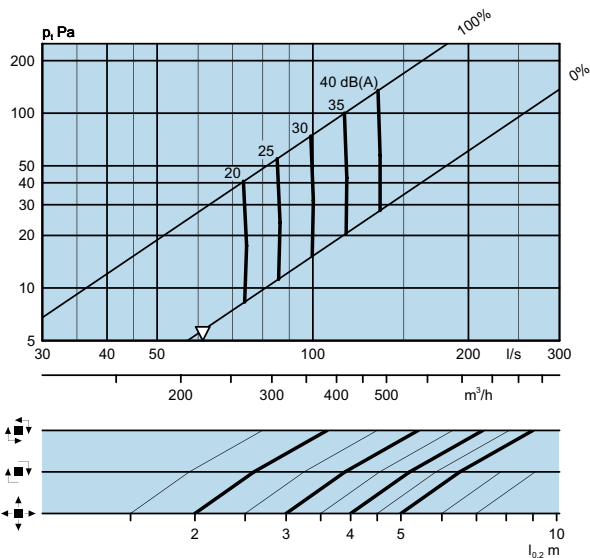

COLIBRI CC 400-600 + ALS 315-400 - 1 шаг

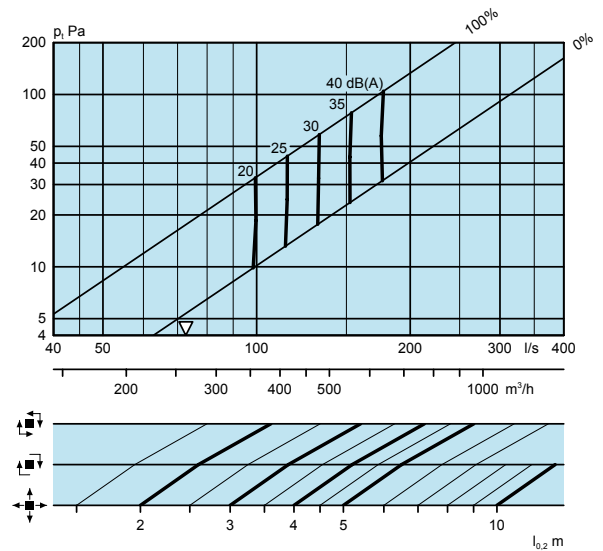

Диаграммы выбора - COLIBRI CC+ ALS - Вытяжка

Расход воздуха - Падение давления - Уровень шума

- Уровень шума дБ(A) - для помещения с эквивалентной площадью звукопоглощения 10 м².
- Уровень шума в помещениях других размеров рассчитывается в программе ProAir web, имеющейся на нашем сайте www.swegon.com.

COLIBRI CC 250-600 + ALSc 200-250

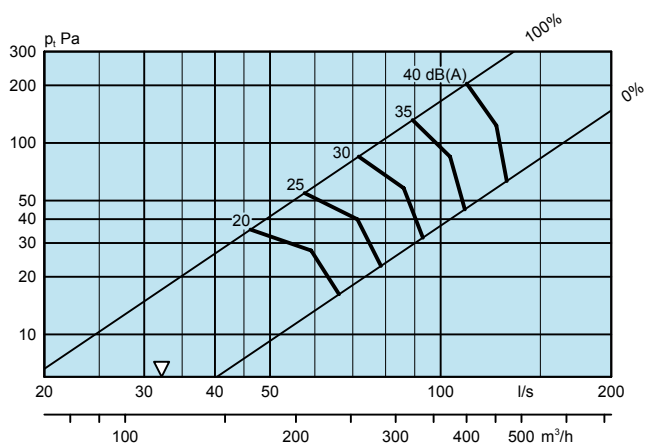

COLIBRI CC 315-600 + ALSc 250-315

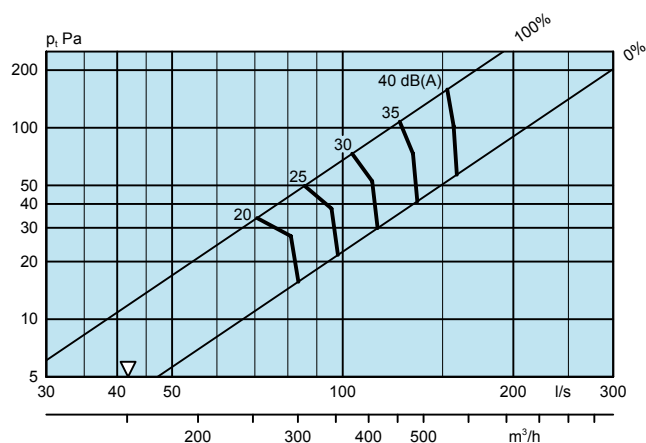

COLIBRI CC 400-600 + ALSc 315-400

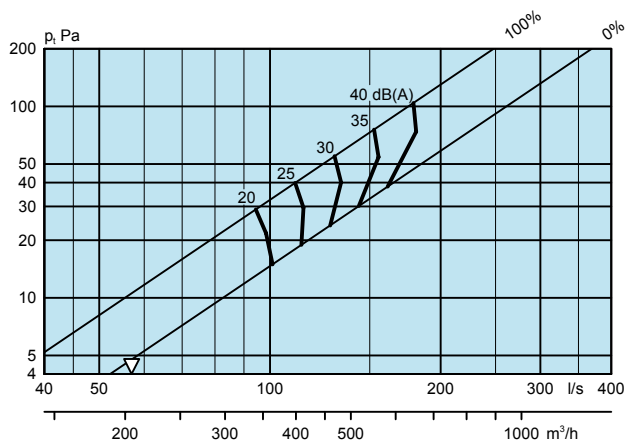

ТЕХНИЧЕСКИЕ ДАННЫЕ

- Уровень шума дБ(А) - для помещения с эквивалентной площадью звукопоглощения 10 м².
- Длина струи $l_{0,2}$ измерена в условиях изотермического воздушного потока.
- Максимальная рекомендуемая $\Delta t=14$ К (разность температуры воздуха помещения и подаваемого воздуха).
- Ширина воздушного потока, скорость воздуха в зоне обслуживания и уровень шума в помещениях других размеров рассчитывается в программе ProAir web, имеющейся на нашем сайте www.swegon.com.

Уровень шума**COLIBRI CR - Приток - Только диффузор**Мощность звука L_w (дБ)Таблица $K_{ок}$

Размер COLIBRI CR	Средняя частота (октавная полоса) Гц							
	63	125	250	500	1000	2000	4000	8000
125-400	-2	1	1	4	5	-7	-22	-23
125-600	-3	2	5	8	1	-8	-23	-22
160-400	3	1	0	3	6	-6	-22	-25
160-600	-1	1	4	8	1	-7	-22	-24
200-500	-1	2	2	2	6	-6	-22	-25
200-600	7	2	2	6	4	-8	-22	-27
250-600	0	1	2	3	5	-7	-24	-25
315-600	0	1	2	2	2	-7	-24	-23
400-600	-3	0	1	1	5	-8	-24	-20
Допуск ±	2	2	2	2	2	2	2	2

Шумоглушение ΔL (дБ)Таблица ΔL

Размер COLIBRI CR	Средняя частота (октавная полоса) Гц							
	63	125	250	500	1000	2000	4000	8000
125-400	20	15	10	5	3	5	5	4
125-600	20	15	10	5	3	5	5	4
160-400	19	14	9	4	3	5	5	4
160-600	19	14	9	4	3	5	5	4
200-500	19	14	8	3	3	4	5	5
200-600	19	14	8	3	3	4	5	5
250-600	16	11	5	4	2	3	4	4
315-600	14	9	4	2	2	2	3	3
400-600	13	8	4	1	0	0	0	0
Допуск ±	2	2	2	2	2	2	2	2

COLIBRI CR - Вытяжка - Только диффузорМощность звука L_w (дБ)Таблица $K_{ок}$

Размер COLIBRI CR	Средняя частота (октавная полоса) Гц							
	63	125	250	500	1000	2000	4000	8000
250-600	2	8	5	4	3	-2	-10	-17
315-600	0	8	7	4	3	-3	-10	-18
400-600	2	4	4	3	3	-4	-11	-17
Допуск ±	2	2	2	2	2	2	2	2

Шумоглушение ΔL (дБ)Таблица ΔL

Размер COLIBRI CR	Средняя частота (октавная полоса) Гц							
	63	125	250	500	1000	2000	4000	8000
250-600	16	11	5	4	2	3	4	4
315-600	14	9	4	2	2	2	3	3
400-600	13	8	4	1	0	0	0	0
Допуск ±	2	2	2	2	2	2	2	2

COLIBRI CR + ALS - ВытяжкаМощность звука L_w (дБ)Таблица $K_{ок}$

Размер COLIBRI CR	Средняя частота (октавная полоса) Гц							
	63	125	250	500	1000	2000	4000	8000
250-600	0	13	8	1	0	-4	-10	-16
315-600	4	12	6	1	3	-4	-13	-18
400-600	5	9	4	2	3	-4	-13	-20
Допуск ±	2	2	2	2	2	2	2	2

Шумоглушение ΔL (дБ)Таблица ΔL

Размер COLIBRI CR	Средняя частота (октавная полоса) Гц							
	63	125	250	500	1000	2000	4000	8000
250-600	13	8	8	16	17	12	12	13
315-600	11	6	7	19	14	10	10	13
400-600	14	5	8	14	11	10	11	12
Допуск ±	2	2	2	2	2	2	2	2

COLIBRI CR + ALS - Приток - 1 шагМощность звука L_w (дБ)Таблица $K_{ок}$

Размер COLIBRI CR + ALS _c , 1 шаг	Средняя частота (октавная полоса) Гц							
	63	125	250	500	1000	2000	4000	8000
125-400	5	10	9	5	3	-8	-15	-19
125-600	5	10	9	5	3	-8	-15	-19
160-400	4	7	7	4	4	-8	-17	-17
160-600	4	7	7	4	4	-8	-17	-17
200-500	1	7	7	3	3	-5	-13	-14
200-600	1	7	7	3	3	-5	-13	-14
250-600	0	9	6	3	3	-5	-13	-14
315-600	3	7	4	3	3	-7	-19	-19
400-600	1	6	2	0	5	-9	-24	-23
Допуск ±	2	2	2	2	2	2	2	2

Шумоглушение ΔL (дБ)Таблица ΔL

Размер COLIBRI CR + ALS _c , 1 шаг	Средняя частота (октавная полоса) Гц							
	63	125	250	500	1000	2000	4000	8000
125-400	21	16	9	17	23	16	11	13
125-600	21	16	9	17	23	16	11	13
160-400	19	14	10	17	19	12	10	12
160-600	19	14	10	17	19	12	10	12
200-500	16	11	8	16	18	12	11	11
200-600	16	11	8	16	18	12	11	11
250-600	13	8	8	16	17	12	12	13
315-600	11	6	7	19	14	10	10	13
400-600	14	5	8	14	11	10	11	12
Допуск ±	2	2	2	2	2	2	2	2

COLIBRI CR + ALS - Приток - 2 шагаМощность звука L_w (дБ)Таблица $K_{ок}$

Размер COLIBRI CR + ALS _c , 2 шага	Средняя частота (октавная полоса) Гц							
	63	125	250	500	1000	2000	4000	8000
160-400	1	11	9	5	1	-8	-14	-15
160-600	1	11	9	5	1	-8	-14	-15
200-500	3	11	10	3	0	-5	-12	-14
200-600	3	11	10	3	0	-5	-12	-14
250-600	4	12	8	1	0	-4	-11	-13
315-600	6	11	6	1	3	-4	-12	-15
Допуск ±	2	2	2	2	2	2	2	2

Шумоглушение ΔL (дБ)Таблица ΔL

Размер COLIBRI CR + ALS _c , 2 шага	Средняя частота (октавная полоса) Гц							
	63	125	250	500	1000	2000	4000	8000
160-400	19	14	11	17	24	15	13	15
160-600	19	14	11	17	24	15	13	15
200-500	18	14	10	16	23	15	14	15
200-600	18	14	10	16	23	15	14	15
250-600	15	9	9	20	19	15	16	14
315-600	13	8	10	19	16	13	16	16
Допуск ±	2	2	2	2	2	2	2	2

COLIBRI CR + ALS - ВытяжкаМощность звука L_w (дБ)Таблица $K_{ок}$

Размер COLIBRI CR	Средняя частота (октавная полоса) Гц							
	63	125	250	500	1000	2000	4000	8000
250-600	0	13	8	1	0	-4	-10	-16
315-600	4	12	6	1	3	-4	-13	-18
400-600	5	9	4	2	3	-4	-13	-20
Допуск ±	2	2	2	2	2	2	2	2

Шумоглушение ΔL (дБ)Таблица ΔL

Размер COLIBRI CR	Средняя частота (октавная полоса) Гц							
	63	125	250	500	1000	2000	4000	8000
250-600	13	8	8	16	17	12	12	13
315-600	11	6	7	19	14	10	10	13
400-600	14	5	8	14	11	10	11	12
Допуск ±	2	2	2	2	2	2	2	2

Диаграммы выбора - COLIBRI CR

Расход воздуха - Падение давления - Уровень шума - Длина струи

- Данные диаграмм - для диффузора в потолке.
- Диаграммы не используются для наладки диффузора.
- дБ(A) - для помещений со стандартным звукопоглощением 4 дБ.
- дБ(C) обычно на 6-9 децибел больше дБ(A). Для более точного расчета см. раздел Акустика общего каталога.
- Длина струи дана для стандартной картины распределения (см. рис. на стр. 22-23). Для иной длины - см. диаграмму диффузора с ALS.

COLIBRI CR 125-400, 160-400 и 200-500 - Приток

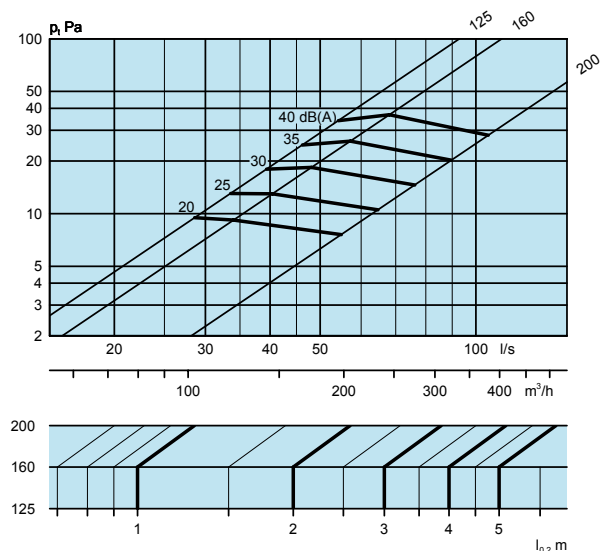

COLIBRI CR 125-600, 160-600 и 200-600 - Приток

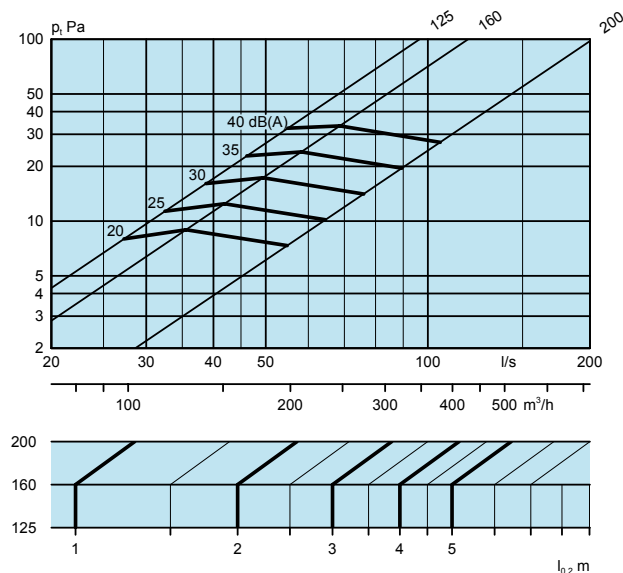

COLIBRI CR 250-600, 315-600 и 400-600 - Приток

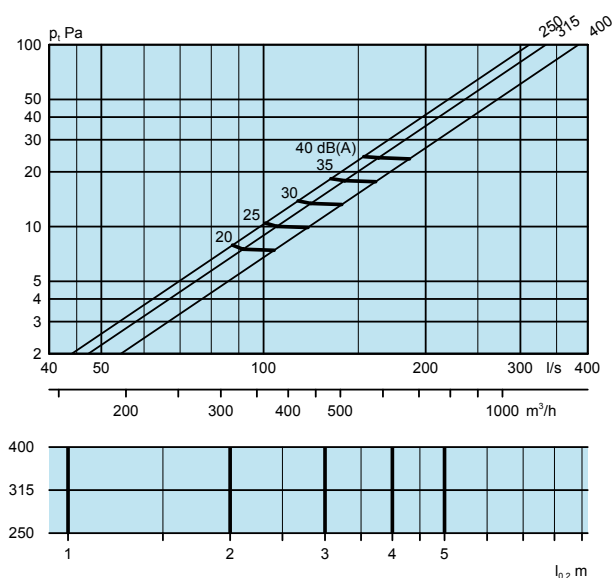

COLIBRI CR 250-600, 315-600 и 400-600 - Вытяжка

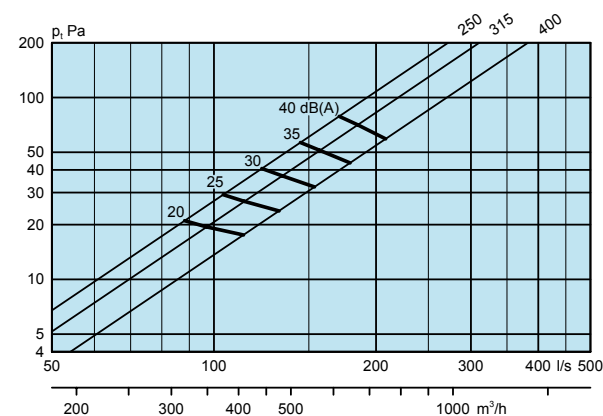

COLIBRI CR + ALS - Приток**Расход воздуха - Падение давления - Уровень шума - Длина струи**

- Данные диаграмм - для диффузора в потолке.
- Диаграммы не используются для наладки диффузора.
- ∇ = минимальный расход воздуха для проведения наладки.
- дБ(A) - для помещений со стандартным звукопоглощением 4 дБ.
- дБ(C) обычно на 6-9 децибел больше дБ(A). Для более точного расчета см. раздел Акустика общего каталога.
- Вариант "малая высота" примерно на 3 дБ(A) выше, чем в диаграмме.

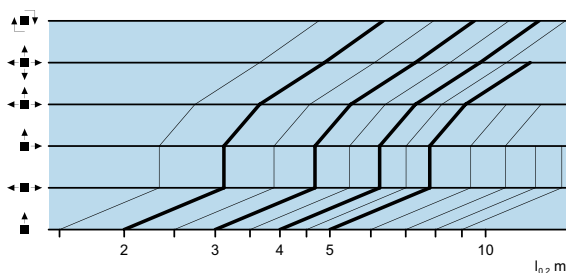
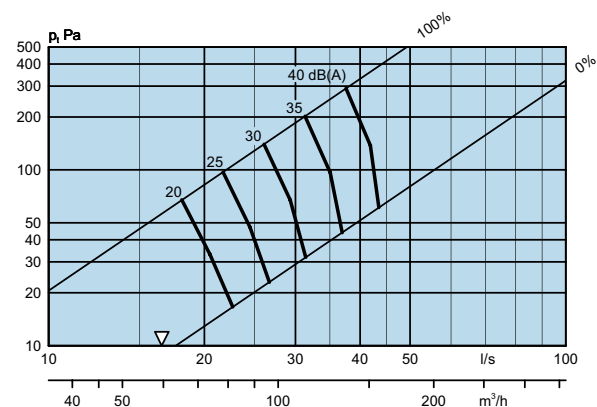
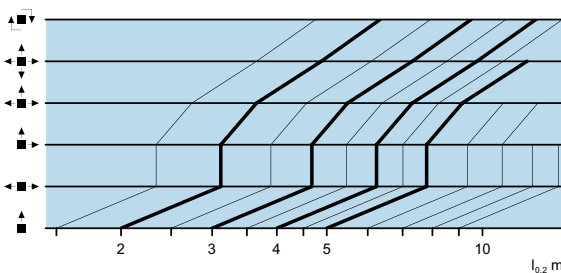
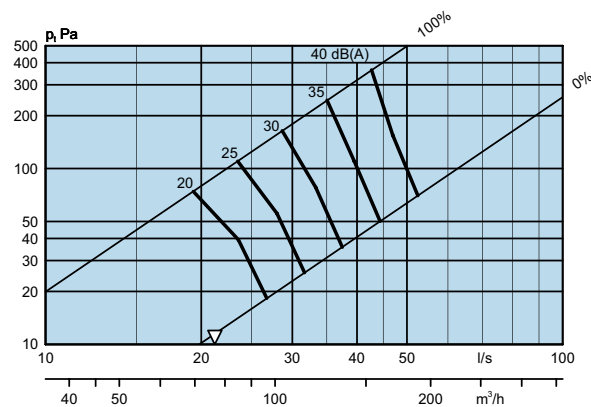
COLIBRI CR 125-400 + ALSc 100-125 - 1 шаг**COLIBRI CR 160-400 + ALSc 100-160 - 2 шага**

COLIBRI CR 125-600 + ALSc 100-125 - 1 шаг

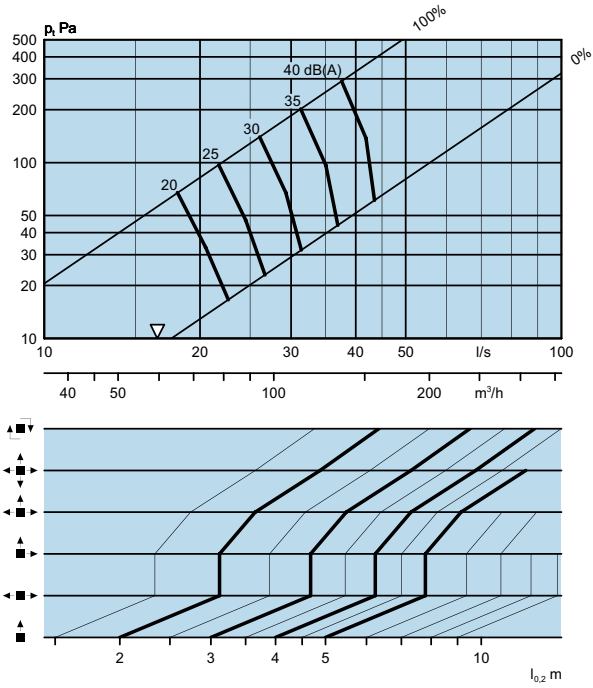

COLIBRI CR 160-600 + ALSc 100-160 - 2 шага

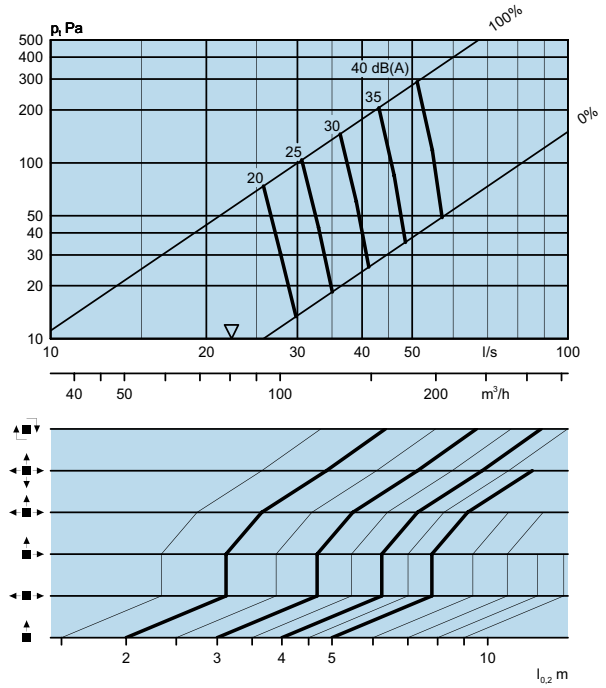

COLIBRI CR 160-400 + ALSc 125-160 - 1 шаг

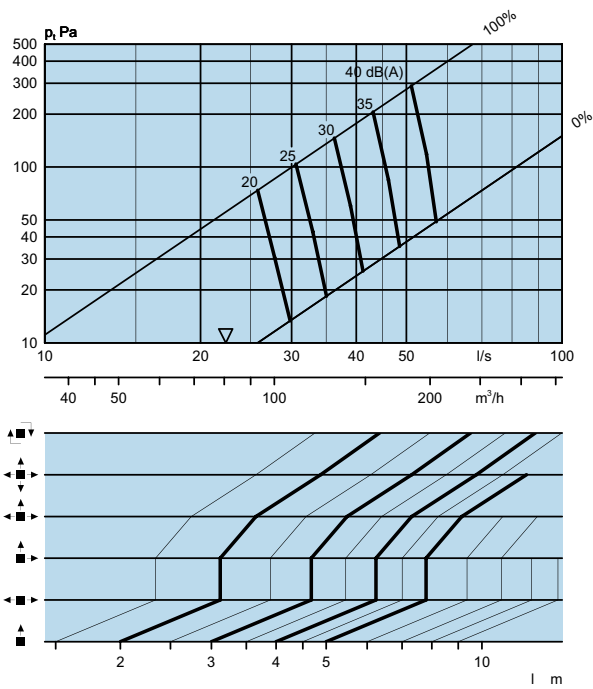

COLIBRI CR 200-500 + ALSc 125-200 - 2 шага

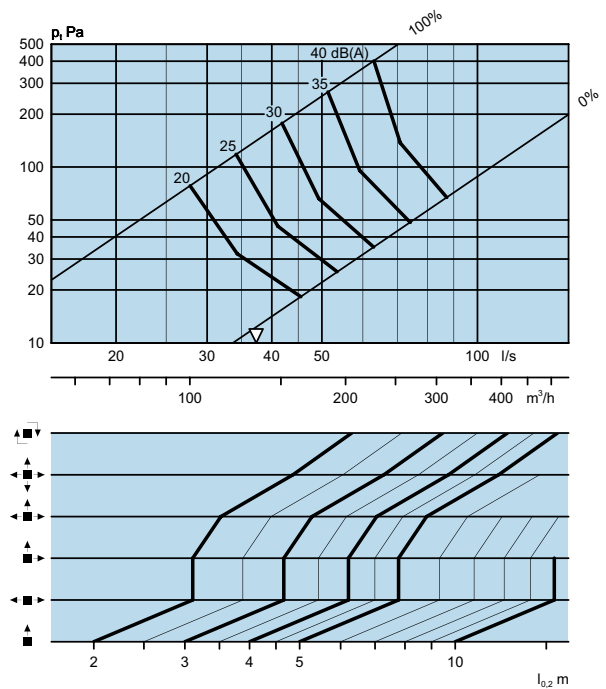

COLIBRI CR 160-600 + ALSc 125-160 - 1 шаг

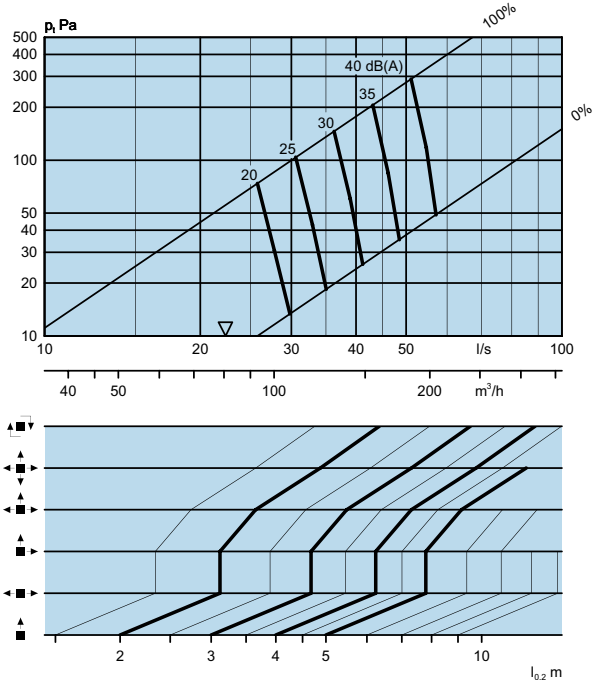

COLIBRI CR 200-600 + ALSc 125-200 - 2 шага

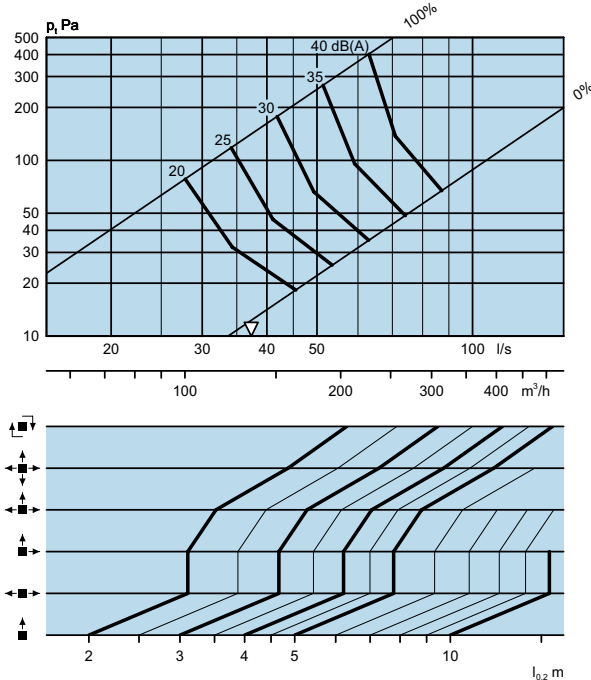

COLIBRI CR 200-500 + ALSc 160-200 - 1 шаг

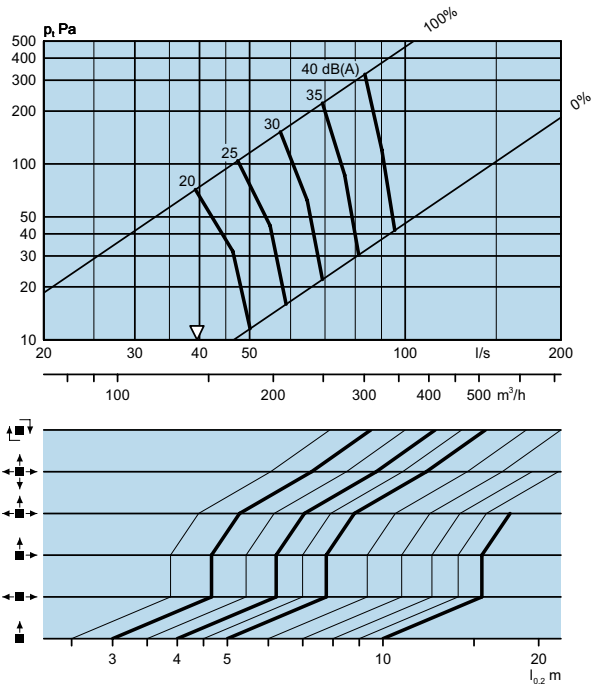

COLIBRI CR 250-600 + ALSc 160-250 - 2 шага

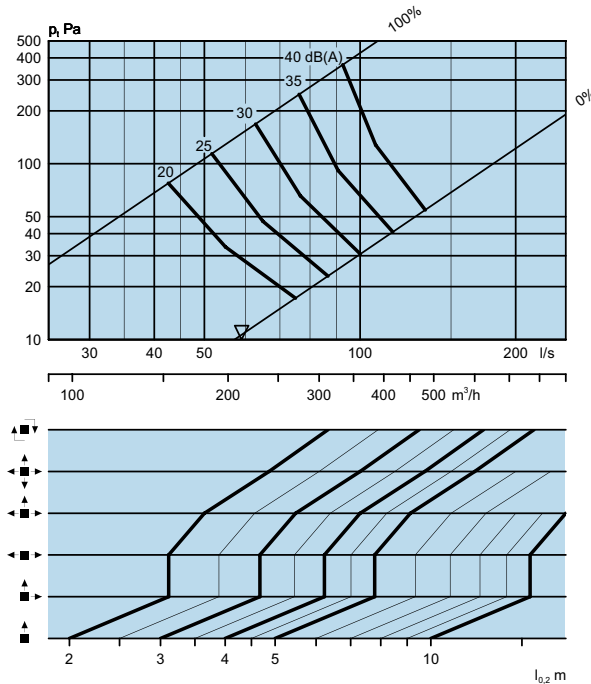

COLIBRI CR 200-600 + ALSc 160-200 - 1 шаг

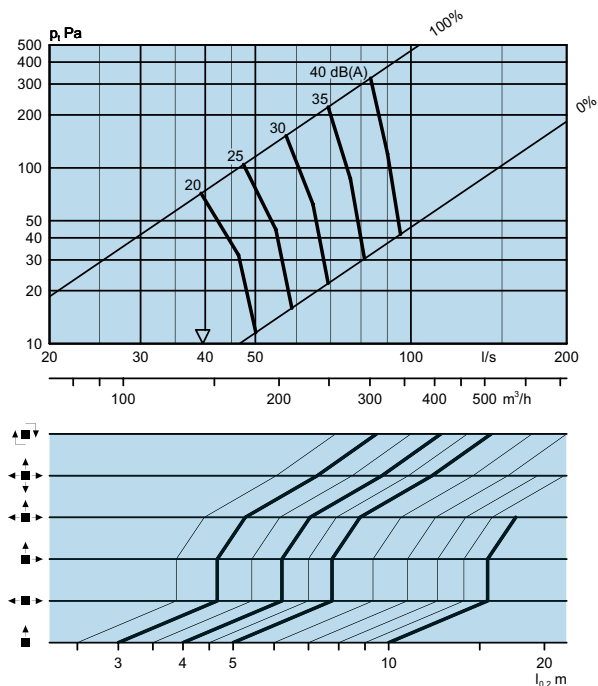

COLIBRI CR 250-600 + ALSc 200-250 - 1 шаг

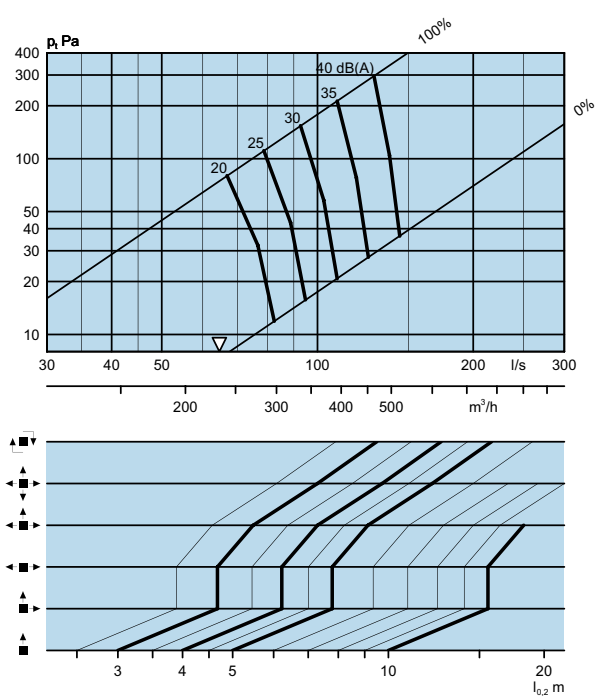

COLIBRI CR 315-600 + ALSc 200-315 - 2 шага

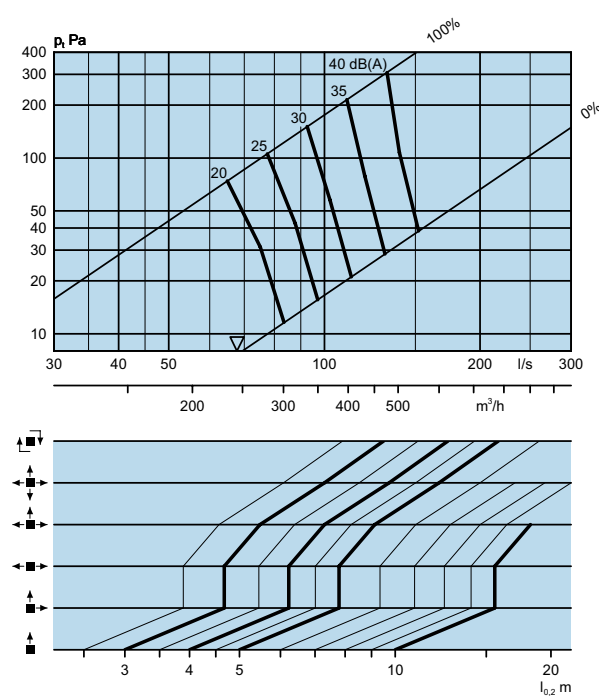

COLIBRI CR 315-600 + ALSc 250-315 - 1 шаг

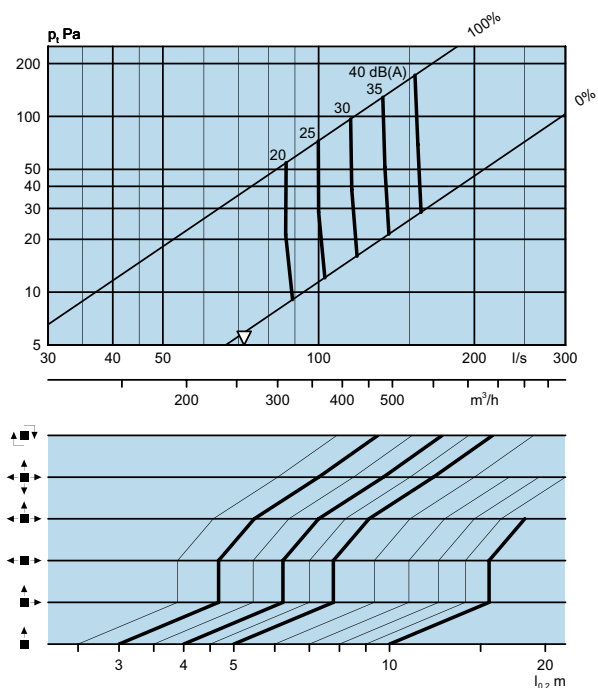

COLIBRI CR 400-600 + ALSc 315-400 - 1 шаг

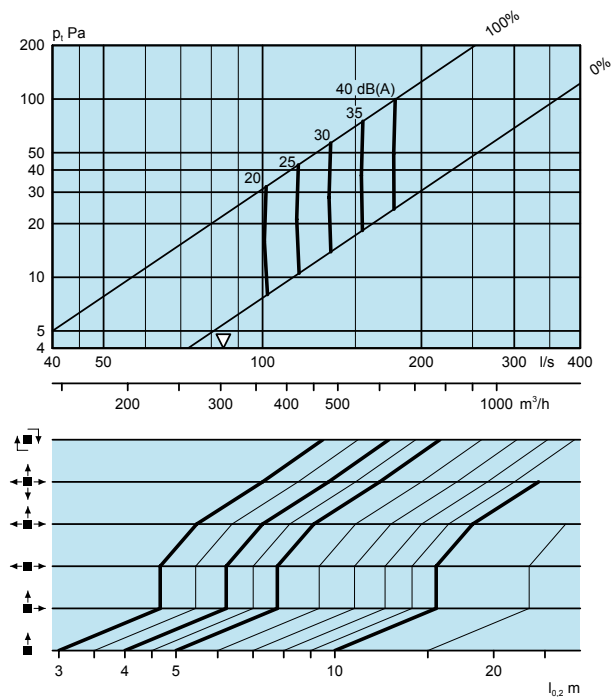

COLIBRI CR+ ALS - Вытяжка**Расход воздуха - Падение давления - Уровень шума**

- Уровень шума дБ(A) - для помещения с эквивалентной площадью звукопоглощения 10 м².
- Уровень шума в помещениях других размеров рассчитывается в программе ProAir web, имеющейся на нашем сайте www.swegon.com.

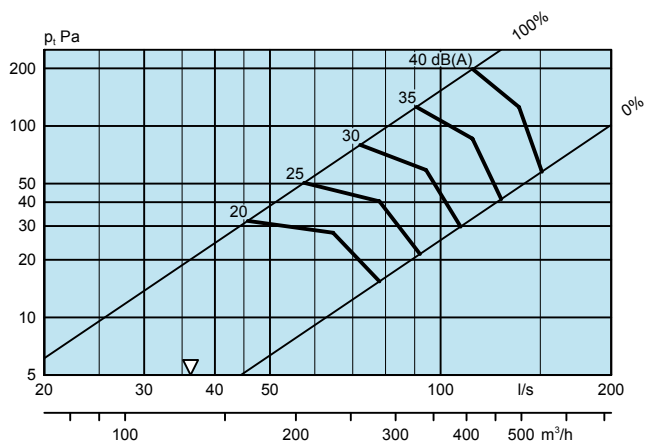
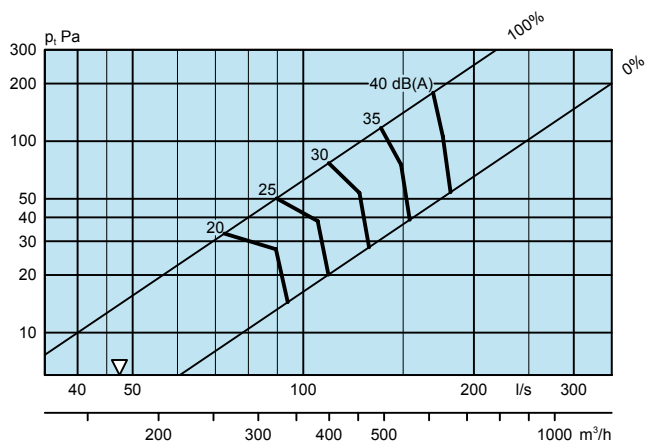
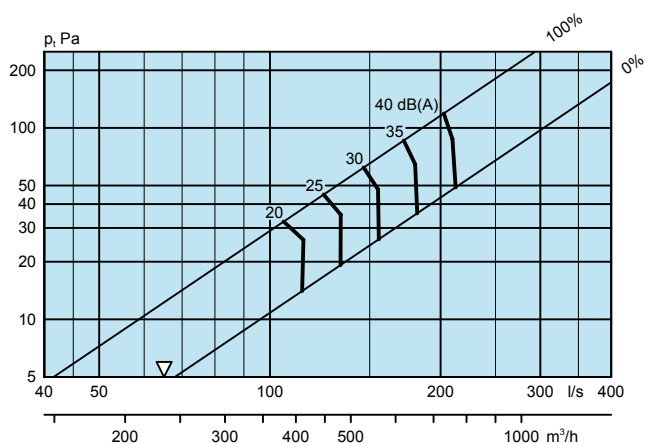
COLIBRI CR 250-600 + ALSc 200-250**COLIBRI CR 315-600 + ALSc 250-315****COLIBRI CR 400-600 + ALSc 315-400**

РАЗМЕРЫ И ВЕС

COLIBRI Ceiling

Размер	A	Ød	l	M	Вес, кг
125-400	395	124	375	70	1,5
125-600	595	124	575	70	3,5
160-400	395	159	375	70	1,5
160-600	595	159	575	70	3,5
200-500	495	199	475	70	2,5
200-600	595	199	575	70	3,5
250-600	595	249	575	70	3,5
315-600	595	314	575	50	3,5
400-600	595	399	575	50	3,5

Отверстия = l x l

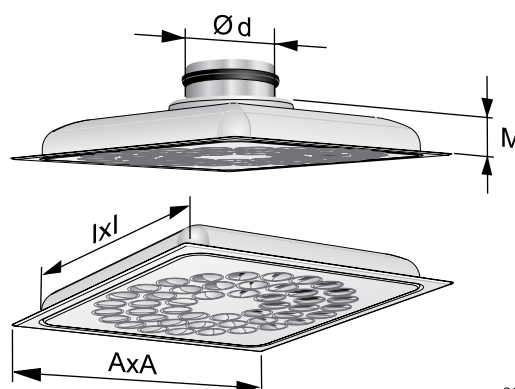

2006.168

Рис. 5. COLIBRI Ceiling

Число дисков

Размер	COLIBRI CC	COLIBRI CR
125-400	47	49
125-600	47	49
160-400	47	49
160-600	47	49
200-500	90	100
200-600	90	100
250-600	130	169
315-600	130	169
400-600	130	169

COLIBRI Ceiling + ALSc, 1-шар

Размер	A	B	C	ØD	Ød	E1	E2	F1	F2	G1	G2	H	K	Вес, кг
125-400	395	282	217	99	125	255	212	113	70	175	132	270	80	3,5
125-600	595	282	217	99	125	255	212	113	70	175	132	270	80	5,5
160-400	395	342	252	124	160	279	236	113	70	188	145	315	80	4,2
160-600	595	342	252	124	160	279	236	113	70	188	145	315	80	6,2
200-500	495	404	288	159	200	314	271	113	70	205	162	375	100	6,0
200-600	595	404	288	159	200	314	271	113	70	205	162	375	100	7,0
250-600	595	504	332	199	250	354	311	113	70	225	182	465	115	8,7
315-600	595	622	388	249	315	395	352	93	50	230	187	575	140	11,8
400-600	595	767	488	314	400	455	-	93	-	262	-	712	175	15,0

COLIBRI Ceiling + ALSc, 2-шара

Размер	A	B	C	ØD	Ød	E1	E2	F1	F2	G1	G2	H	K	Вес, кг
160-400	395	342	252	99	160	255	212	113	70	175	132	315	80	3,5
160-600	595	342	252	99	160	255	212	113	70	175	132	315	80	5,5
200-500	495	404	288	124	200	279	236	113	70	188	145	355	80	3,2
200-600	595	404	288	124	200	279	236	113	70	188	145	355	80	4,2
250-600	595	504	332	159	250	314	271	113	70	205	162	450	100	7,0
315-600	595	622	388	199	315	334	291	93	50	205	162	550	115	8,7

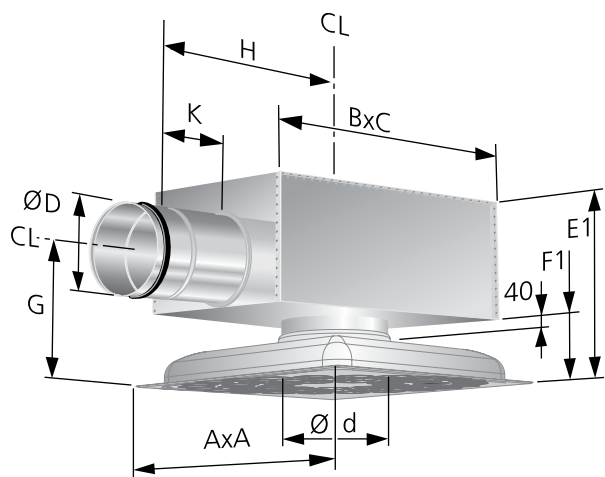

2006.169

Рис. 6. COLIBRI Ceiling c ALS

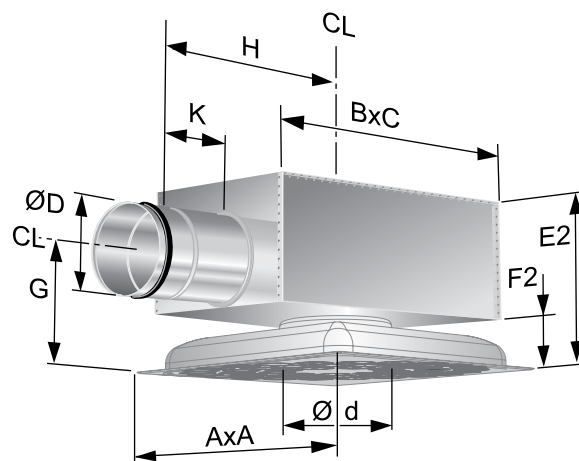

2006.170

Рис. 7. COLIBRI Ceiling c ALS. "Малая высота."

Рама SAR K

Размер	L	Вес, кг
400	395	1,0
500	495	1,0
600	595	1,0

В размерах 315-600 и 400-600 штуцер ALS выступает вниз на 20 мм.



Рис. 8. Рама SAR K

Узор и расположение дисков

Стандартный и иные варианты положения дисков для разных картин распределения воздуха.

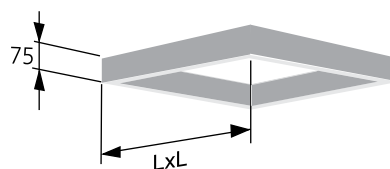

направление воздуха на рис. ниже

**COLIBRI CC - Круговой узор дисков, примеры
Круговое распределение воздуха (стандарт)**

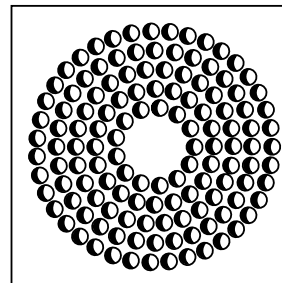
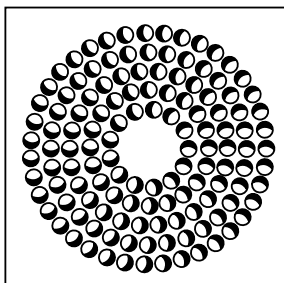
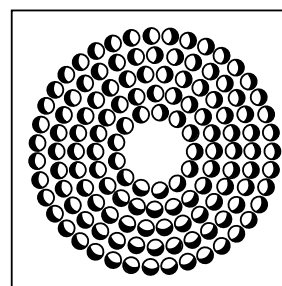
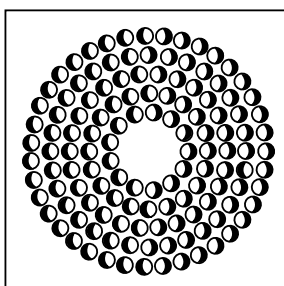
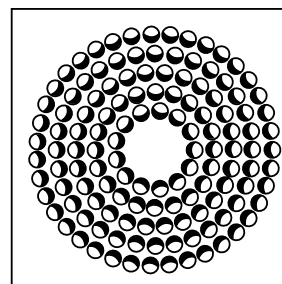
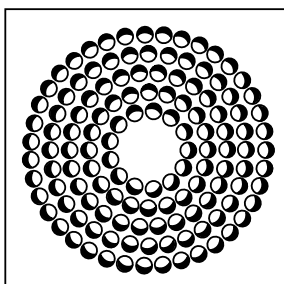
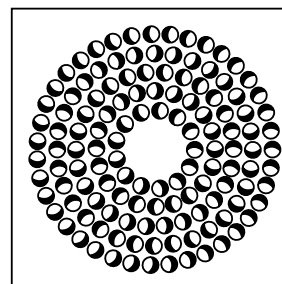
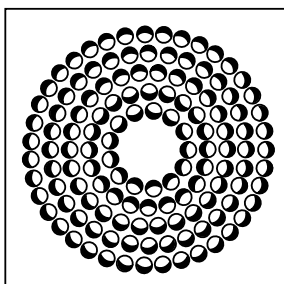
1-стороннее**2-стороннее****3-стороннее****4-стороннее****V1 Вертикальное концентрированное****V2 Вертикальное рассеянное****Противоположно направленное**

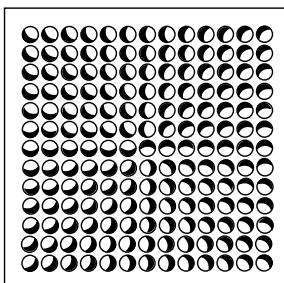
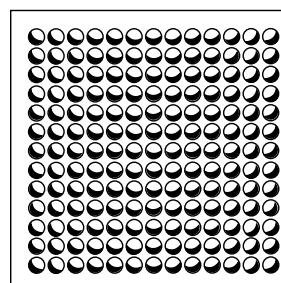
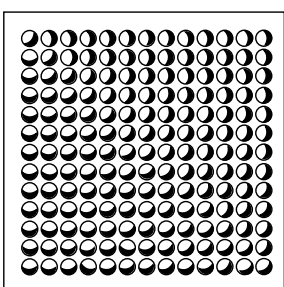
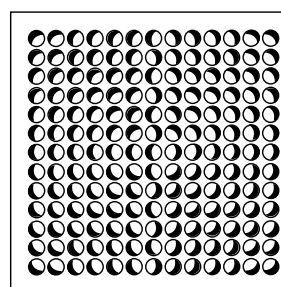
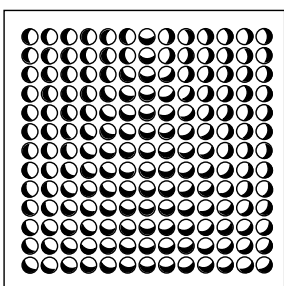
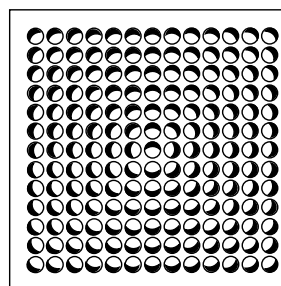
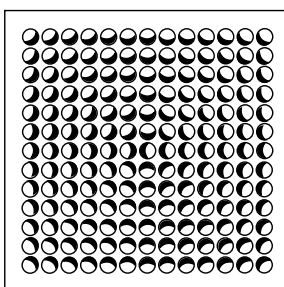
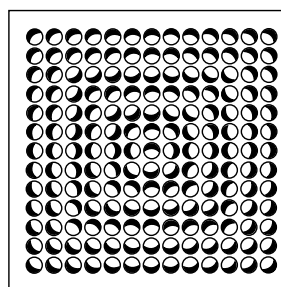
COLIBRI CR - Квадратный узор дисков, примеры**Круговое распределение воздуха (стандарт)****1-стороннее****2Н-стороннее****2М-стороннее****3-стороннее****4-стороннее****V1 Вертикальное концентрированное****V2 Вертикальное рассеянное**

СПЕЦИФИКАЦИЯ

Продукт

Квадратный потолочный приточный диффузор	COLIBRI XX	a	-aaa	-bbb	-c
CC: Круглый узор дисков CR: Квадратный узор дисков					
Версия:					
Номин.размер присоединения, мм: 125, 160, 200, 250, 315, 400					
Номин.размер стороны квадрата, мм: 400, 500, 600					
Малая высота: L Специальное исполнение для малой монтажной высоты (кроме 400-600)					

Стандартный ассортимент

Размер	125-400
	125-600
	160-400
	160-600
	200-500
	200-600
	250-600
	315-600
	400-600

Принадлежности

Статическая камера	ALS	c	-aaa-bbb	-c
Версия:				
для COLIBRI Ceiling	ALS			
125-400 и 125-600	100-125			
160-400 и 160-600	100-160			
160-400 и 160-600	125-160			
200-500 и 200-600	125-200			
200-500 и 200-600	160-200			
250-600	160-250			
250-600	200-250			
315-600	200-315			
315-600	250-315			
400-600	315-400			
Малая высота: L (для малой монтажной высоты)				

Рама	SAR	b	K -aaa
Версия			
Для размера:	125-400:	400	
	160-400	400	
	200-500	500	
	125-600	600	
	160-600	600	
	200-600	600	
	250-600	600	
	315-600	600	
	400-600	600	

Адаптер ADAPTER a	L/DS/C	-bbb -ccc
-------------------	--------	-----------

См. отдельный продукт-каталог ADAPTER.

ОПИСАТЕЛЬНЫЙ ТЕКСТ

Квадратный потолочный диффузор с дисками типа COLIBRI Ceiling с камерой статического давления ALS, со следующими характеристиками:

- Предназначается для монтажа в модульный подвесном потолок 600 x 600 мм
- Возможность 100% регулировки распределения воздуха.
- Индивидуально регулируемые диски.
- Устройство Quick Access.
- Возможность чистки диффузора и камеры статического давления.
- Лакирован методом напыления белой краской, RAL 9010
- Камера ALS со съемной фиксируемой пусковой заслонкой с дозирующей функцией с малой погрешностью и с внутренней системой шумопоглощения с армированным поверхностным слоем.

Размер: COLIBRI CC -a -aaa-bbb-c + ALSc -aaa-bbb-c xx шт.

Принадлежности
Рама: SARb K-aaa xx шт.