

ОБЗОР

GOLD™ и COMPACT™

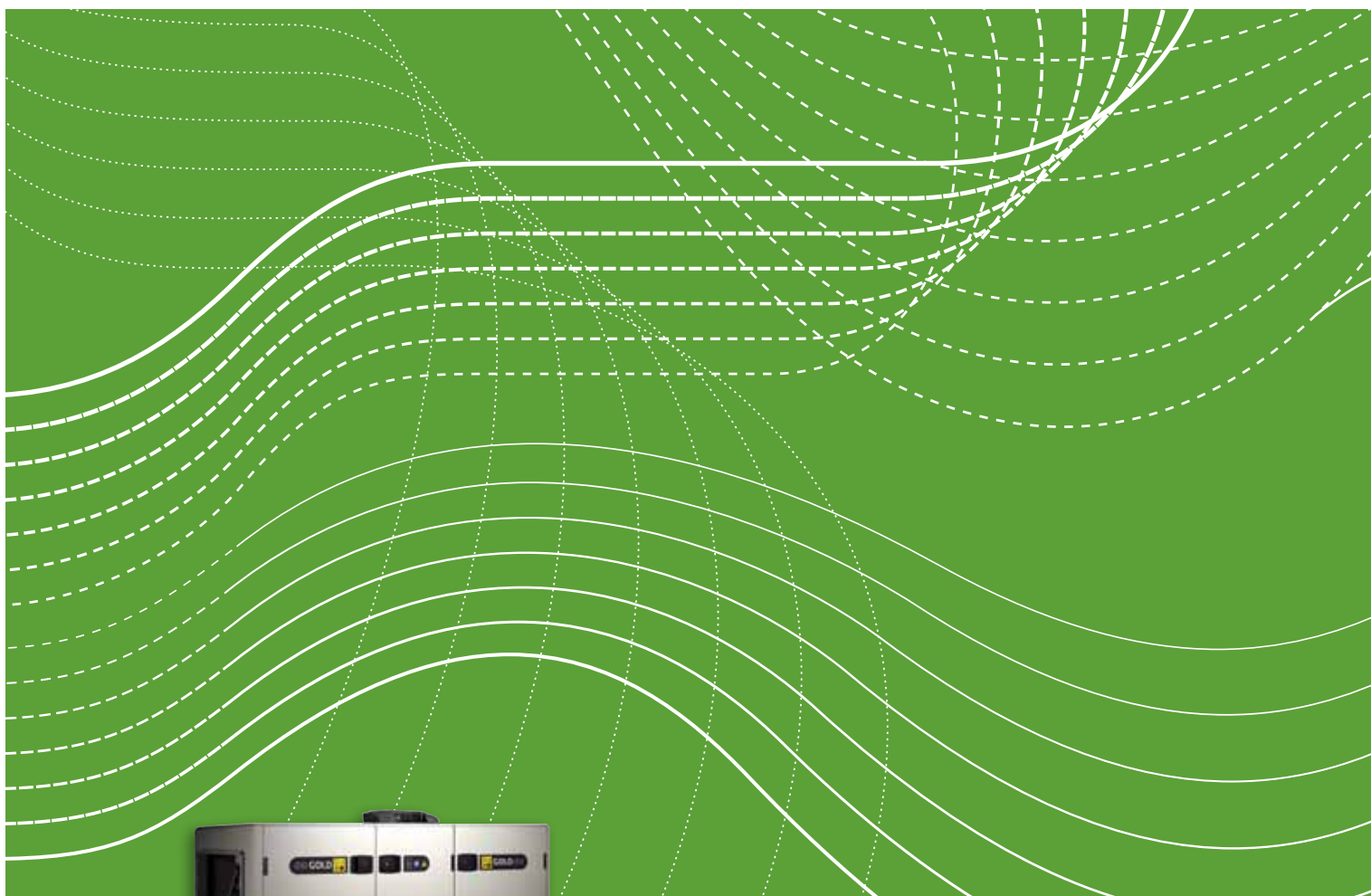

Энергоэффективная,
тихая и гибкая система
подготовки воздуха

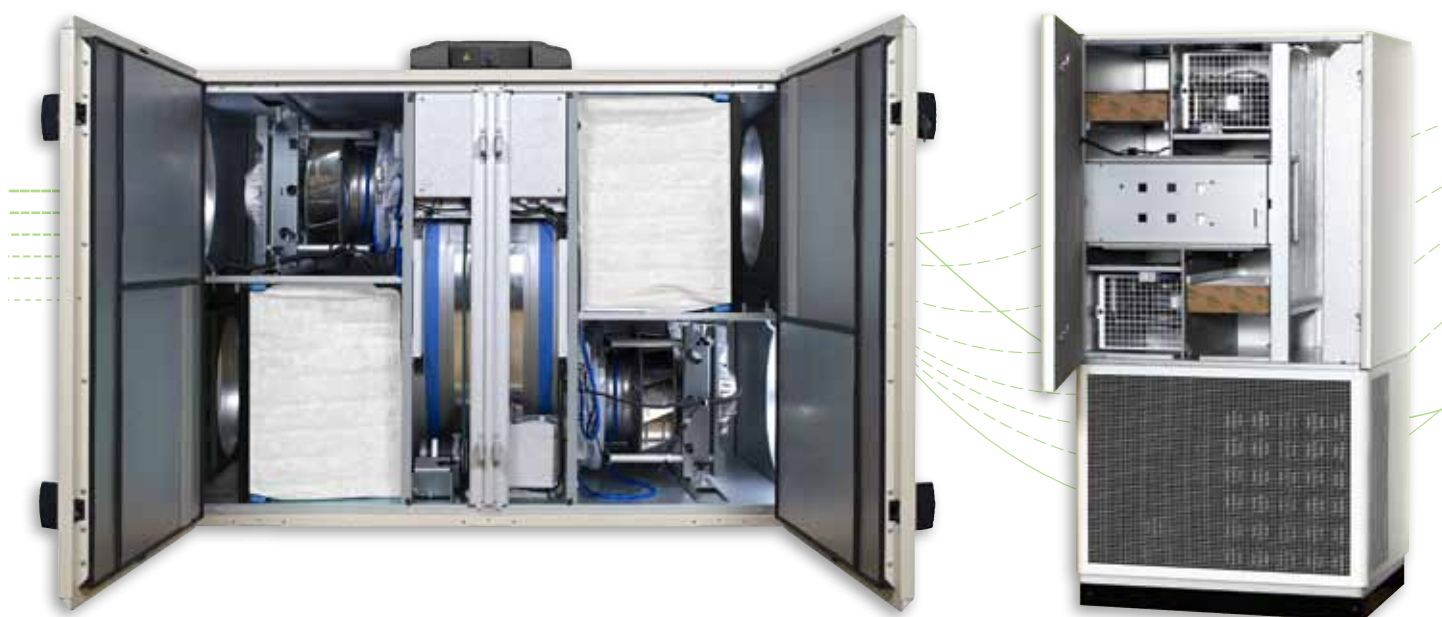

4 безусловные причины выбрать воздухоподготовительный агрегат от SWEGON

► Экономит место в здании

Агрегат Swegon компактен и позволяет монтировать, например, секцию охлаждения или колена воздуховода непосредственно к выбросному отверстию вентилятора без потерь напора системы.

► Экономит эксплуатационные расходы

Эффективные вентиляторы и утилизатор тепла, а также полный контроль температуры, расходов воздуха и режимов работы позволяют максимально снизить эксплуатационные расходы.

► Экономит энергию

Большое количество встроенных функций автоматики готово для активации из ручного терминала. Многие из них дают уникальные возможности энергосбережения. Автоматика стандартно поддерживает все стандартные протоколы коммуникации.

► Plug and Play!

Автоматика агрегата управляет всеми принадлежностями, например, холодильной машиной, калорифером и другими, легко подключаемыми в систему с помощью быстроразъемных контактов.

Только лучшее - достаточно хорошо !

Утилизатор тепла и холода с высоким КПД

Роторный утилизатор тепла/холода RECO^{nomic}+, используемый в моделях агрегатов Swegon, является одним из самых эффективных в отрасли. RECO^{nomic}+ характеризуется высоким температурным КПД (до 85%), низким перепадом давления и приводится в движение шаговым двигателем, обеспечивающим высокую точность управления скоростью вращения и, значит, уровнем утилизации тепла и холода.

Это позволяет значительно снизить эксплуатационные расходы системы обогрева и охлаждения здания.

Энергоэффективные вентиляторы

Вентиляторы агрегатов - с прямым приводом. Они оснащены ЕС-двигателями с высокой эффективностью во всей рабочей зоне.

Вентиляторы очень компактны и малозумны. Колена воздухопроводов могут монтироваться прямо на выбросное отверстие агрегата без потерь напора.

Эффективные фильтры

Агрегаты оснащены фильтрами класса F7 с автоматической функцией контроля загрязнения фильтров.

Революционная система управления GOLD версии E



Пользовательский интерфейс доступен на многих языках, в том числе и на русском. Выбор языка выполняется в меню ручного терминала.

Инновационный шаг

С новой версией E Swegon совершает инновационный шаг в дальнейшем развитии воздухоподготовительного агрегата GOLD, долгое время являющимся эталоном в отрасли.

Революционная автоматика с большими возможностями коммуникации

Наиболее значимая новость - новая революционная система автоматки IQlogic. В дополнение к новым уникальным и удобным пользователю функциям имеется возможность коммуникации и управления с помощью BMS, а также ноутбука, планшетного ПК или мобильного телефона по WiFi. Для расширения функциональности можно подключить дополнительные модули IQlogic Plus. Два Ethernet-порта и USB-разъем имеются в стандартной комплектации.

Удобный сенсорный экран

Новый ручной терминал IQnavigator с сенсорным экраном прост и удобен в использовании. Настройка и запуск агрегата выполняются легко и быстро благодаря интуитивному пользовательскому интерфейсу, встроенному мастеру настройки и вспомогательному тексту.

Заданные и текущие значения, а также компоненты системы GOLD отображаются на принципиальной схеме. На лог-странице можно выбрать один или несколько параметров для отображения изменения их значений во времени в виде диаграммы.

Агрегаты GOLD LP и COMPACT

Автоматика GOLD LP и COMPACT адаптирована для небольших агрегатов.

Энергоэффективность - в центре внимания

Энергоэффективные вентиляторы мирового класса!

GOLD Wing+ - это энергоэффективные вентиляторы нового поколения.

Двигатели Swegon EC-типа, обеспечивающие максимальную энергоэффективность, могут достигать КПД выше 90%, что более чем на 10% выше КПД традиционных двигателей с преобразователями частоты. Разница еще более увеличивается при работе с малыми расходами воздуха в системах переменного расхода воздуха. Каждый процент улучшения КПД двигателя может прямо пересчитываться в сэкономленные энергозатраты.

С новыми агрегатами GOLD версии E появилось несколько дополнительных вентиляторов, что позволяет более точно подобрать агрегат нужного типоразмера и производительности для еще более энергоэффективного перемещения воздуха.

Утилизация тепла и холода

Роторный утилизатор тепла и холода (GOLD RX и LP) от Swegon имеет чрезвычайно высокий температурный КПД (до 85%) при оптимальном перепаде давления и утилизирует холод так же эффективно, как и тепло. Ротор в специальном исполнении утилизирует также и влагу, что экономит энергозатраты на охлаждение.

В некоторых случаях, когда требуется полное разделение потоков воздуха, применяются пластинчатый (GOLD PX) или батарейный (GOLD CX и GOLD SD) утилизаторы тепла, снабженные эффективной системой противозамерзания, учитывающей в т. ч. влажность воздуха, что дополнительно повышает эффективность утилизатора.

Новый перекрестно-поточный пластинчатый утилизатор поднимает энергоэффективность агрегатов GOLD PX на совершенно новый уровень. Можно выбрать одну из двух версий нового утилизатора - с высоким КПД, либо с пониженным перепадом давления.



Энергоэффективные вентиляторы

Роторный утилизатор



Пластинчатый утилизатор

Plug and Play - экономия времени и денег

Быстрый монтаж, компактность, а также подключения по принципу Plug and Play обеспечивают низкие затраты на монтаж системы.

- Комплектный агрегат с вентиляторами приточного и обратанного воздуха с непосредственным приводом, фильтрами, утилизатором тепла и встроенной автоматикой.
- Агрегат имеет малую строительную длину, может легко перемещаться на месте монтажа и, при необходимости, делиться на секции для транспортировки.
- Агрегат занимает мало места, и конструкция вентиляторов позволяет монтаж колен воздухопроводов сразу за агрегатом без потерь давления.
- Ручной терминал, датчик температуры, калорифер и устройства коммуникации подключаются быстроразъемными контактами. Остальные принадлежности и компоненты внешних функций подключаются к легкодоступным контактам платы автоматики.



Пример компактного монтажа агрегата GOLD RX с холодильной машиной

Общие сведения GOLD

GOLD RX/PX/CX/LP - это комплектный воздухоподготовительный агрегат с вентиляторами приточного и отработанного воздуха с непосредственным приводом, фильтрами и утилизатором тепла - роторным (RX/LP), пластинчатым (PX) или батарейным (CX).

GOLD SD - это приточный и/или вытяжной воздухоподготовительный агрегат с вентилятором с непосредственным приводом. Множество функциональных компонентов можно заказать дополнительно.

Корпус выполнен из покрывающих панелей и инспекционных дверей. Наружный цвет GOLD RX/PX/CX/SD - бежевый (NCS S2005-Y30R), GOLD LP - белый (NCS S0502-G).

GOLD оснащен встроенной системой автоматики, позволяющей управлять агрегатом с помощью ручного терминала с сенсорным экраном или через систему коммуникации. Автоматика контролирует и регулирует температуры, расходы воздуха и выполняет множество других, в т.ч. уникальных энергосберегающих, легко активируемых пользователем функций.

Комплектующие функциональные части агрегата, как, например, заслонка и охлаждающий теплообменник, заказываются при необходимости и монтируются в воздуховод (неизолированные компоненты) или к агрегату (изолированные компоненты).

Область применения

GOLD предназначен для комфортной вентиляции общественных зданий - школ, детсадов, офисов, банков, магазинов, объектов жилья и подобн.

Агрегат GOLD с пластинчатым (PX) или батарейным (CX) утилизаторами тепла, а также приточный и вытяжной (SD) могут применяться в умеренно влажных помещениях.

GOLD SD применяется при необходимости конструктивного разделения секций притока и вытяжки или необходимости применения только одной из двух секций.

Агрегат GOLD RX/PX/CX/SD, дополненный такими принадлежностями, как крыша, устройства забора и выброса воздуха, может монтироваться вне здания.

GOLD разработан и испытан для температур окружающей среды и потока воздуха от -40°C до $+40^{\circ}\text{C}$.

Сертификация

Компания Swegon AB сертифицирована по стандартам менеджмента качества ISO 9001 и экологии ISO 14001. Агрегат GOLD имеет независимый сертификат гарантированных характеристик Eurovent*. Кроме того, 12 типоразмеров GOLD RX с расходом воздуха до $9000 \text{ м}^3/\text{ч}$ ($2,5 \text{ м}^3/\text{с}$) сертифицированы по стандарту Passive House Institute.



www.eurovent-certification.com
www.certiflash.com



* а также сертификат ГОСТСТАНДАРТ России



GOLD RX

GOLD PX

GOLD CX

GOLD SD

GOLD LP

Дополнения и принадлежности

Принадлежности-воздуховод, GOLD

Комплектный агрегат GOLD дополняется при необходимости принадлежностями соответствующих размеров и мощностей, такими как заслонка, калорифер предподогрева и догрева (электрический или водяной), охлаждающий теплообменник (водяной или прямого испарения), предфильтр, шумоглушитель и др*.

Большинство принадлежностей может поставляться для присоединения полным сечением - Full face. Такая конструкция снижает потери давления и, как следствие, энергопотребление системы.

Компоненты-принадлежности для Full face встроены в изолированный корпус, что уменьшает монтажные расходы и облегчает монтаж вне здания.



Пример изолированных принадлежностей



Пример неизолированных принадлежностей

Монтаж вне здания, GOLD

GOLD RX/PX/CX/SD в комплекте с такими принадлежностями, как крыша, заборная и выбросная части, может быть размещен вне здания.

Крыша поставляется комплектным монтажным набором, включая уплотнения. Видимые детали выполнены из стального листа бежевого цвета, NCS S2005-Y30R.

Крыша не применяется для агрегатов с выбросом воздуха вверх/забором воздуха сверху.



Агрегат GOLD с крышей и изолированными компонентами-принадлежностями

Устройства забора/выброса, GOLD

- Устройство наружного воздуха, типоразмеры 04-40
- Устройство вытяжного воздуха, типоразмеры 04-40
- Комбинированное устройство, типоразмеры 04-08
- Настенное устройство, типоразмеры 04-08



Устройство забора



Устройство выброса



Комбинированное устройство



Настенное устройство

* больше информации имеется у представителя Swegon в Вашей стране

Дополнения и принадлежности

Plug and Play холодильные машины воздух/воздух

Холодильная машина COOL DX/COOL DX Top

COOL DX/COOL DX Top - это комплектная холодильная машина для комфортного охлаждения воздуха к агрегатам GOLD RX/PX/CX. Все оборудование собрано в едином корпусе, подключено и проверено на заводе. COOL DX/COOL DX Top монтируется прямо к агрегату GOLD либо устанавливается отдельно от него.

Машину необходимо только подключить к электропитанию и подсоединить быстроразъемный коммуникационный кабель между COOL DX/COOL DX Top и GOLD. Все управление осуществляется из агрегата GOLD. Plug and Play!

CELEST+ версии LE/HP - это высокоэффективная холодильная машина для небольших систем, поставляемая в 6 типоразмерах с производительностью холода до 30 кВт. К одному агрегату GOLD можно подключить несколько холодильных машин с производительностью от 9 кВт и выше. С помощью устройства коммуникации SMART Link DX компрессоры с регулируемой скоростью вращения управляются точно по потребности в холоде.



COOL DX

GOLD

COOL DX Top

GOLD RX Top



Холодильные машины для небольших систем

Чиллеры и тепловые насосы

Высший класс энергоэффективности

Swegon предлагает широкий ассортимент чиллеров и тепловых насосов для подготовки холодной или горячей воды.

Машины производятся высшего класса энергоэффективности и сертифицированы Eurovent.

Холодильное оборудование предлагается различных моделей, типоразмеров, вариантов мощности и исполнения.



Чиллер и тепловой насос с водяным охлаждением



Тепловой насос воздух/вода



Чиллер с воздушным охлаждением



Мультифункциональный агрегат воздух/вода

Расходы воздуха, GOLD

GOLD RX	Мин. ¹⁾		SFP _v ≤ 2.0 при 200 Па ²⁾		Макс.	
	м³/с	м³/ч	м³/с	м³/ч	м³/с	м³/ч
04	0.08	290	0.42	1510	0.45	1620
05	0.08	290	0.42	1510	0.65	2340
07	0.08	290	0.69	2480	0.75	2700
08	0.20	720	0.77	2770	1.00	3600
11	0.20	720	1.00	3600	1.10	3960
12	0.20	720	1.14	4100	1.40	5040
14	0.20	720	1.65	5940	1.65	5940
20	0.30	1080	1.80	6480	2.10	7560
25	0.30	1080	2.25	8100	2.50	9000
30	0.50	1800	2.35	8460	3.20	11520
35	0.50	1800	3.50	12600	3.90	14040
40	0.75	2700	3.80	13680	5.00	18000
50	0.60	2160	4.75	17100	5.00	18000
60	1.00	3600	5.00	18000	6.50	23400
70	1.00	3600	6.60	23760	7.50	27000
80	1.50	5400	6.85	24660	9.50	34200
100	1.50	5400	10.00	36000	11.00	39600
120	2.50	9000	10.30	37080	14.00	50400

GOLD PX	Мин. ¹⁾		SFP _v ≤ 2.0 при 200 Па ²⁾		Макс.	
	м³/с	м³/ч	м³/с	м³/ч	м³/с	м³/ч
04	0.08	290	0.45/0.45 ³⁾	1620/1620 ³⁾	0.45	1620
05	0.08	290	0.62/0.47 ³⁾	2230/1690 ³⁾	0.65	2340
07	0.08	290	0.75/0.71 ³⁾	2700/2560 ³⁾	0.75	2700
08	0.20	720	0.97/0.79 ³⁾	3490/2840 ³⁾	1.00	3600
11	0.20	720	1.10/1.01 ³⁾	3960/3640 ³⁾	1.10	3960
12	0.20	720	1.40/1.14 ³⁾	5040/4100 ³⁾	1.40	5040
14	0.20	720	1.65/1.65 ³⁾	5940/5940 ³⁾	1.65	5940
20	0.30	1080	2.10/2.00 ³⁾	7650/7200 ³⁾	2.10	7560
25	0.30	1080	2.50/2.45 ³⁾	9000/8820 ³⁾	2.50	9000
30	0.50	1800	3.20/2.55 ³⁾	11520/9180 ³⁾	3.20	11520

GOLD CX	Мин. ¹⁾		SFP _v ≤ 2.0 при 200 Па ²⁾		Макс.	
	м³/с	м³/ч	м³/с	м³/ч	м³/с	м³/ч
35	0.50	1800	3.78	13610	3.90	14040
40	0.75	2700	3.90	14040	3.90	14040
50	1.00	3600	5.00	18000	5.00	18000
60	1.00	3600	5.95	21420	6.50	23400
70	1.50	5400	7.30	26280	7.50	27000
80	1.50	5400	8.00	28800	9.50	34200
100	1.50	5400	11.00	39600	11.00	39600
120	2.50	9000	11.70	42120	14.00	50400

GOLD SD	Мин. ¹⁾		SFP _v ≤ 1.0 при 200 Па ²⁾		Макс.	
	м³/с	м³/ч	м³/с	м³/ч	м³/с	м³/ч

Вентилятор+Фильтр						
04	0.08	290	0.60	2160	0.60	2160
05	0.08	290	0.80	2880	0.80	2880
07	0.08	290	0.80	2880	0.80	2880
08	0.20	720	1.19	4280	1.20	4320

Вентил+Фильтр+Бат.утил						
SFP _v ≤ 2.0 при 200 Па ²⁾						
11	0.20	720	1.05	3780	1.20	4320
12	0.20	720	1.20	4320	1.80	6480
14	0.20	720	1.65	5940	1.80	6480
20	0.30	1080	2.10	7560	2.80	10080
25	0.30	1080	2.50	9000	2.80	10080
30	0.50	1800	3.19	11480	4.00	14400
35	0.50	1800	3.90	14040	4.00	14400
40	0.75	2700	4.00	14400	5.00	18000
50	0.60	2160	5.00	18000	5.60	20160
60	1.00	3600	6.50	23400	8.00	28800
70	1.00	3600	7.30	26280	8.00	28800
80	1.50	5400	8.00	28800	12.00	43200
100	1.50	5400	11.00	39600	12.00	43200
120	2.50	9000	11.70	42120	18.00	64800

GOLD LP	Мин. ¹⁾		SFP _v ≤ 2.0 при 200 Па		Макс.	
	м³/с	м³/ч	м³/с	м³/ч	м³/с	м³/ч
05	0.08	290	0.41	1470	0.53	1900
08	0.08	290	0.62	2230	0.74	2600

Все диаграммы и значения данной брошюры - обзорные. Точные значения можно получить с помощью компьютерной программы выбора агрегатов ProUnit, имеющейся на нашем сайте www.swegon.com
Обращайтесь к представителю Swegon в Вашей стране.

Обозначения габаритов:



С или без торцевой панели

Агрегат может заказываться без торцевой панели для присоединения изолированных компонентов Full face; либо с торцевой панелью для присоединения неизолированных канальных компонентов.



Демонтаж на строительном месте

Все агрегаты от типа-размера 11 можно демонтировать на несколько частей для удобства внутренней транспортировки.

Длина самых длинных секций указана в таблицах размеров.

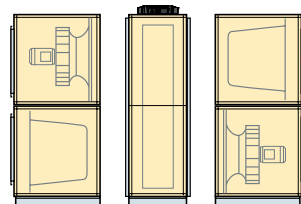

Обозначения потоков воздуха:

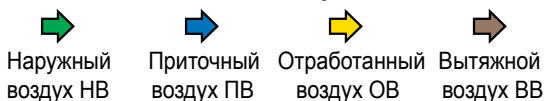

¹⁾ Для регулирования по расходу воздуха. При регулировании по давлению расход может быть ниже минимального, при условии наличия минимального статического (~50 Па) перепада давления в воздуховоде.

²⁾ Для варианта мощности двигателей 1

³⁾ Пластинчатый утилизатор MPE/MTE

Выбор

GOLD RX, типоразмеры 04/05, 07/08

Варианты размещения/монтажа к воздуховодам

A: Стандарт - GOLD правого исполнения; левое исполнение легко получается на месте монтажа. Full face - правое или левое исполнение указывается в заказе.

B: Вариант с или без торцевой панели для соответствующего направления воздуха указывается в заказе.

C: Агрегат может монтироваться вертикально.

Рама основания/Штатив/фундамент

Агрегат должен размещаться на раме основания (принадлежность), штативе (принадлежность) либо на ином фундаменте, для возможности открытия инспекционных дверей при горизонтальном монтаже.

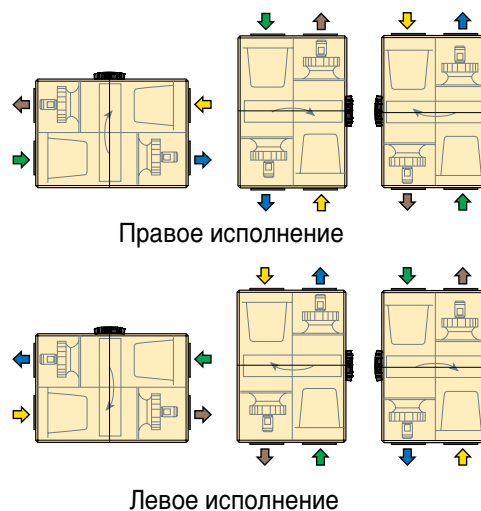

GOLD RX	Длина мм	Ширина мм	Высота мм	Вес кг	Подсоединение воздуховода мм	Расход воздуха м³/с			Электроподключение
						Мин.	≤ SFP _v 2,0 при 200 Па	Макс.	
04	1500	825	1011	214-243	∅ 315	0.08	0.42	0.45	1x230В, 10А или 3x400В, 10А
05	1500	825	1011	214-243	∅ 315	0.08	0.42	0.65	1x230В, 10 ¹⁾ /16 ²⁾ А или 3x400В, 10А
07	1600	995	1176	262-301	∅ 400	0.08	0.69	0.75	1x230В, 10 ¹⁾ /16 ²⁾ А или 3x400В, 10А
08	1600	995	1176	270-309	∅ 400	0.20	0.77	1.00	1x230В, 16А ¹⁾ или 3x400В, 10А ¹⁾²⁾

¹⁾ Вариант мощности 1

²⁾ Вариант мощности 2

GOLD RX Top, типоразмеры 04/05, 07/08

Варианты монтажа к воздуховодам

A: Стандарт - GOLD правого исполнения; левое исполнение легко получается на месте монтажа.

Рама основания/Штатив/фундамент

Агрегат должен размещаться на раме основания (принадлежность), штативе (принадлежность) либо на ином фундаменте, для возможности открытия инспекционных дверей при горизонтальном монтаже.

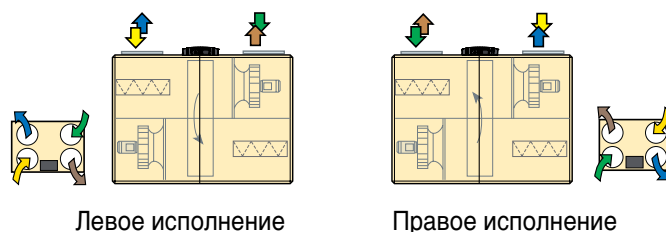

GOLD RX Top	Длина мм	Ширина мм	Высота мм	Вес кг	Подсоединение воздуховода мм	Расход воздуха м³/с			Электроподключение
						Мин.	≤ SFP _v 2,0 при 200 Па	Макс.	
04	1500	825	1011	247	∅ 315	0.08	0.38	0.45	1x230В, 10А или 3x400В, 10А
05	1500	825	1011	247	∅ 315	0.08	0.38	0.65	1x230В, 10А или 3x400В, 10А
07	1600	995	1176	306	∅ 400	0.08	0.65	0.75	1x230В, 10А или 3x400В, 10А
08	1600	995	1176	310	∅ 400	0.20	0.71 ¹⁾	1.00	1x230В, 16А или 3x400В, 10А

¹⁾ 0.71 м³/с относится к агрегату правого исполнения. Для левого исполнения - значение 0.77 м³/с.

GOLD RX, типоразмеры 11/12

Варианты монтажа к воздуховодам

А: Стандарт - GOLD правого исполнения; левое исполнение легко получается на месте монтажа. Full face - правое или левое исполнение указывается в заказе.

В: Вариант с или без торцевой панели для соответствующего направления воздуха указывается в заказе.

С: Расположение вентиляторов 1 или 2 указывается в заказе.

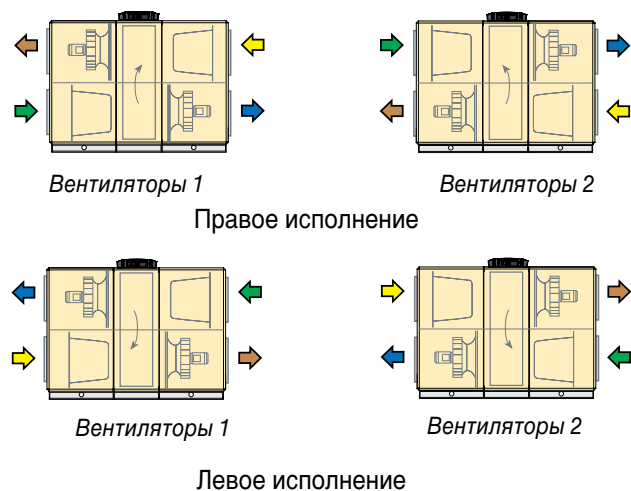

GOLD RX	Длина мм	Самая длинная секция при демонтаже мм	Ширина мм	Высота мм	Вес кг	Подсоединение воздуховода мм	Расход воздуха м³/с			Электроподключение
							Мин.	≤ SFP _v 2,0 при 200 Па	Макс.	
11	1860	655	1199	1486	444-496	∅ 500	0.20	1.00	1.10	1x230В, 16А ¹⁾ или 3x400В, 10А ¹⁾²⁾
12	1860	655	1199	1486	466-518	∅ 500	0.20	1.14	1.40	3x400В, 10А

¹⁾ Вариант мощности 1

²⁾ Вариант мощности 2

GOLD RX Top, типоразмеры 11/12

Варианты монтажа к воздуховодам

А: Поставляется правого исполнения. Левое исполнение легко получается на месте монтажа.

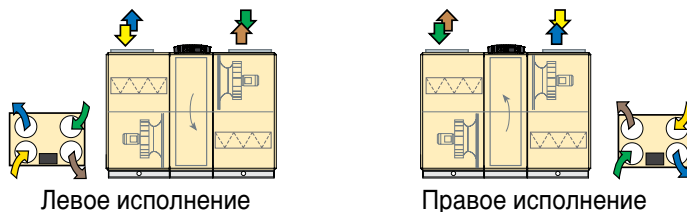

GOLD RX Top	Длина мм	Самая длинная секция при демонтаже мм	Ширина мм	Высота мм	Вес кг	Подсоединение воздуховода мм	Расход воздуха м³/с			Электроподключение
							Мин	≤ SFP _v 2,0 при 200 Па	Макс.	
11	1860	655	1199	1486	488	∅ 500	0.20	0.94	1.10	1x230В, 16А или 3x400В, 10А
12	1860	655	1199	1486	504	∅ 500	0.20	1.04 ¹⁾	1.40	3x400В, 10А

¹⁾ 1.04 м³/с относится к агрегату правого исполнения. Для левого исполнения - значение 1.08 м³/с.

Выбор

GOLD RX типоразмеры 14/20, 25/30, 35/40

Варианты монтажа к воздуховодам

A: Стандарт - GOLD правого исполнения; левое исполнение легко получается на месте монтажа. Full face - правое или левое исполнение указывается в заказе.

B: Вариант с или без торцевой панели для соответствующего направления воздуха указывается в заказе.

C: Расположение вентиляторов 1 или 2 указывается в заказе.

D: Выброс вверх для верхнего вентилятора указывается в заказе (монтаж внутри здания).

E: Забор воздуха сверху для наружного или отработанного воздуха указывается в заказе (GOLD 14-30, монтаж внутри здания).

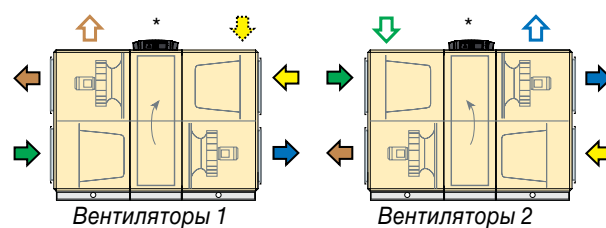

Правое исполнение

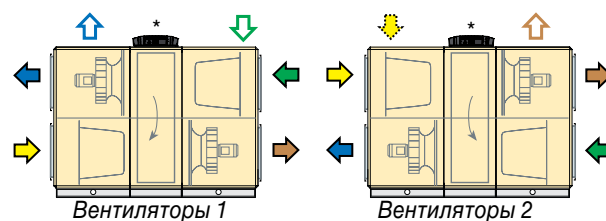

Левое исполнение

* Размеры 14-30

GOLD RX	Длина мм	Самая длинная секция при демонтаже мм	Ширина мм	Высота мм	Вес кг	Подсоединение воздуховода мм	Расход воздуха м³/с			Электро-подключение
							Мин.	≤ SFP _v 2,0 при 200 Па	Макс.	
14	2080	765	1400	1586	521-589	1000x400	0.20	1.65	1.65	3x400В, 10А
20	2080	765	1400	1586	557-625	1000x400	0.30	1.80	2.10	3x400В, 10 ¹⁾ /16 ²⁾ А
25	2220	835	1600	1786	666-746	1200x500	0.30	2.25	2.50	3x400В, 10 ¹⁾ /16 ²⁾ А
30	2220	835	1600	1786	706-786	1200x500	0.50	2.35	3.20	3x400В, 20А
35	2446	948	1990	2085	956-1070	1400x600	0.50	3.50	3.90	3x400В, 20А
40	2446	948	1990	2085	1006-1120	1400x600	0.75	3.80	3,90 ¹⁾ /5.00 ²⁾	3x400В, 20 ¹⁾ /25 ²⁾ А

¹⁾ Вариант мощности 1

²⁾ Вариант мощности 2

GOLD RX, типоразмеры 50/60 и 70/80

Варианты монтажа к воздуховодам

A: Правое или левое исполнение указывается в заказе.

B: Вариант с или без торцевой панели для соответствующего направления воздуха указывается в заказе.

C: Расположение вентиляторов 1 или 2 указывается в заказе.

D: Выброс вверх для верхнего вентилятора указывается в заказе (монтаж внутри здания).

Поставка

GOLD 70/80 поставляется двумя частями: секция утилизатора с секцией фильтр/вентилятор (вентилятор в верхнем плане) и секция фильтр/вентилятор (вентилятор в нижнем плане).

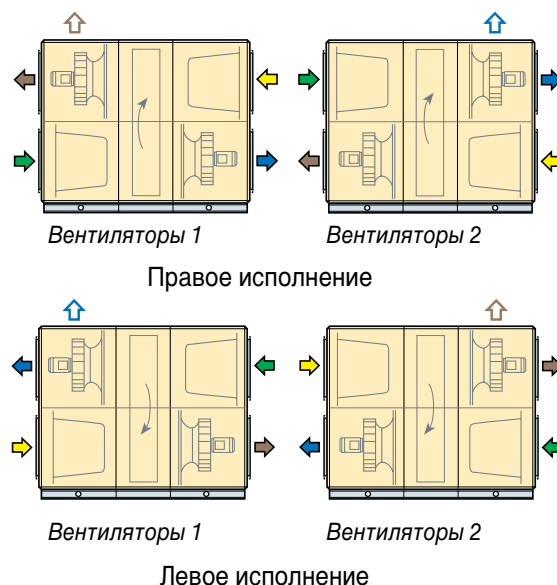

GOLD RX	Длина мм	Самая длинная секция при демонтаже мм	Ширина мм	Высота мм	Вес кг	Подсоединение воздуховода мм	Расход воздуха м³/с			Электро-подключение
							Мин.	≤ SFP _v 2,0 при 200 Па	Макс.	
50	2670	1050	2318	2353	1294-1418	1600x800	0.60	4.75	5.00	3x400В, 20 ¹⁾ /32 ²⁾ А
60	2670	1050	2318	2353	1374-1498	1600x800	1.00	5.00	6.50	3x400В, 32 ¹⁾ /50 ²⁾ А
70	3120	1275	2637	2740	2059-2211	1800x1000	1.00	6.60	7.50	3x400В, 32 ¹⁾ /50 ²⁾ А
80	3120	1275	2637	2740	2159-2435	1800x1000	1.50	6.85	9.50	3x400В, 50 ¹⁾ /80 ²⁾ А

¹⁾ Вариант мощности 1, ²⁾ Вариант мощности 2

GOLD RX, типоразмеры 100/120

Варианты монтажа к воздуховодам

A: Правое или левое исполнение указывается в заказе.

B: Вариант с или без торцевой панели для соответствующего направления воздуха указывается в заказе.

C: Расположение вентиляторов 1 или 2 указывается в заказе.

D: Выброс вверх для верхнего вентилятора указывается в заказе (монтаж внутри здания).

Поставка

Поставляется пятью частями: две секции вентиляторов, две секции фильтров и секция утилизатора тепла. При необходимости секция ротора делится на две секции корпуса и ротор. Ротор поставляется под углом, на специальной опоре (транспортная высота=2930 мм).

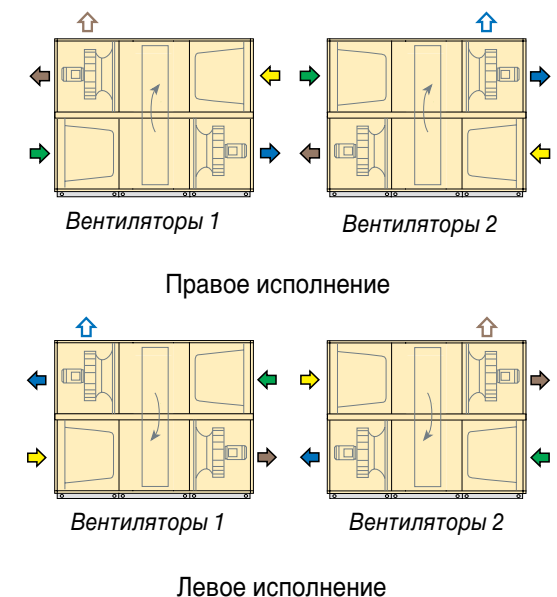

GOLD RX	Длина мм	Самая длинная секция при демонтаже, мм	Ширина мм	Высота мм	Вес кг	Подсоединение воздуховода ³⁾ мм	Расход воздуха м³/с			Электро-подключение
							Мин.	≤ SFP _v 2,0 при 200 Па	Макс.	
100	3322	1126	3340	3440	3540-3900	2400x1200	1.50	10.00	11.00	3x400В, 50 ¹⁾ /80 ²⁾ А
120	3322	1126	3340	3440	3746-4168	2400x1200	2.50	10.30	14.00	3x400В, 80 ¹⁾ /125 ²⁾ А

¹⁾ Вариант мощности 1, ²⁾ Вариант мощности 2, ³⁾ При выбросе воздуха вверх подсоединение воздуховода - 2500 x 800 мм

Выбор

GOLD PX, типоразмеры 04/05, 07/08

Варианты монтажа к воздуховодам

А: Правое или левое исполнение указывается в заказе.

В: Вариант с или без торцевой панели для соответствующего направления воздуха указывается в заказе.

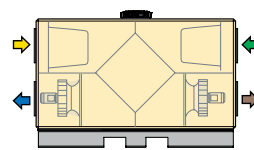

Левое исполнение

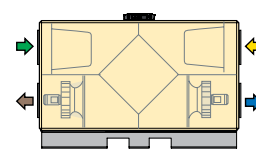

Правое исполнение

GOLD PX	Длина мм	Ширина мм	Высота мм	Вес кг	Подсоединение воздуховода мм	Расход воздуха м³/с			Электроподключение
						Мин.	≤ SFP _v 2,0 при 200 Па	Макс.	
04	2000	905	1191	291-337	Ø 315	0.08	0.45/0.45 ³⁾	0.45	1x230В, 10А или 3x400В, 10А
05	2000	905	1191	291-337	Ø 315	0.08	0.62/0.47 ³⁾	0.65	1x230В, 10 ¹⁾ /16 ²⁾ А или 3x400В, 10А
07	2230	1075	1356	360-419	Ø 400	0.08	0.75/0.71 ³⁾	0.75	1x230В, 10 ¹⁾ /16 ²⁾ А или 3x400В, 10А
08	2230	1075	1356	369-428	Ø 400	0.20	0.97/0.79 ³⁾	1.00	1x230В, 16А ¹⁾ или 3x400В, 10А ¹⁾²⁾

¹⁾ Вариант мощности 1, ²⁾ Вариант мощности 2, ³⁾ Пластинчатый утилизатор MPE/MTE

GOLD PX, типоразмеры 11/12

Варианты монтажа к воздуховодам

А: Правое или левое исполнение указывается в заказе.

В: Вариант с или без торцевой панели для соответствующего направления воздуха указывается в заказе.

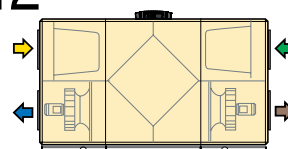

Левое исполнение

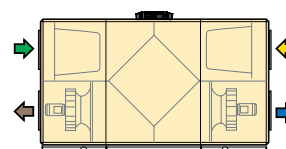

Правое исполнение

GOLD PX	Длина мм	Самая длинная секция при демонтаже мм	Ширина мм	Высота мм	Вес кг	Подсоединение воздуховода мм	Расход воздуха м³/с			Электроподключение
							Мин.	≤ SFP _v 2,0 при 200 Па	Макс.	
11	2510	1200	1279	1486	552-646	Ø 500	0.20	1.10/1.01 ³⁾	1.10	1x230В, 16А ¹⁾ или 3x400В, 10А ¹⁾²⁾
12	2510	1200	1279	1486	574-668	Ø 500	0.20	1.40/1.14 ³⁾	1.40	3x400В, 10А

¹⁾ Вариант мощности 1, ²⁾ Вариант мощности 2, ³⁾ Пластинчатый утилизатор MPE/MTE

GOLD PX, типоразмеры 14/20 и 25/30

Варианты монтажа к воздуховодам

А: Правое или левое исполнение указывается в заказе.

В: Забор воздуха сверху для наружного или отработанного воздуха указывается в заказе.

С: Забор воздуха сверху для наружного или отработанного воздуха указывается в заказе (монтаж внутри здания).

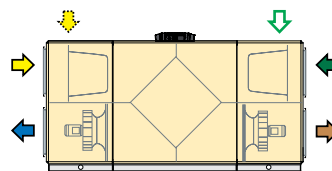

Левое исполнение

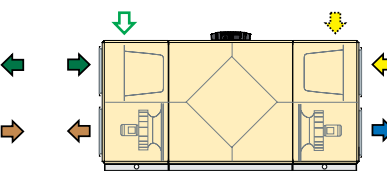

Правое исполнение

GOLD PX	Длина мм	Самая длинная секция при демонтаже мм	Ширина мм	Высота мм	Вес кг	Подсоединение воздуховода мм	Расход воздуха м³/с			Электроподключение
							Мин.	≤ SFP _v 2,0 при 200 Па	Макс.	
14	2830	1300	1480	1586	667-773	1000x400	0.20	1.65/1.65 ³⁾	1.65	3x400В, 10А
20	2830	1300	1480	1586	703-809	1000x400	0.30	2.10/2.00 ³⁾	2.10	3x400В, 10 ¹⁾ /16 ²⁾ А
25	3220	1550	1680	1786	905-1058	1200x500	0.30	2.50/2.45 ³⁾	2.50	3x400В, 10 ¹⁾ /16 ²⁾ А
30	3220	1550	1680	1786	945-1098	1200x500	0.50	3.20/2.55 ³⁾	3.20	3x400В, 16 ¹⁾ /20 ²⁾ А

¹⁾ Вариант мощности 1, ²⁾ Вариант мощности 2, ³⁾ Пластинчатый утилизатор MPE/MTE

GOLD CX, типоразмеры 35/40

Варианты монтажа к воздуховодам

A: Правое или левое исполнение указывается в заказе.

B: Вариант с или без торцевой панели для соответствующего направления воздуха указывается в заказе.

C: Расположение вентиляторов 1 или 2 указывается в заказе.

D: Выброс воздуха вверх для верхнего вентилятора указывается в заказе (монтаж внутри здания).

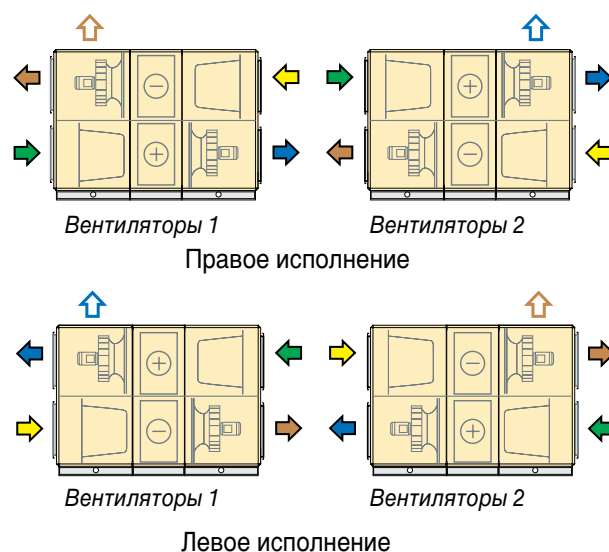

GOLD CX	Длина мм	Самая длинная секция при демонтаже, мм	Ширина мм ³⁾	Высота мм	Вес кг	Подсоединение воздуховода мм	Расход воздуха м ³ /с			Электроподключение
							Мин.	≤ SFP _v 2,0 при 200 Па	Макс.	
35	2575	948	2640	2085	1191-1305	1400x600	0.50	3.78	3.90	3x400В, 20 ¹⁾ /25 ²⁾ А
40	2575	948	2640	2085	1241-1355	1400x600	0.75	3.90	3.90/5.00 ²⁾	3x400В, 20 ¹⁾ /32 ²⁾ А

³⁾ С узлом обвязки теплообменников

GOLD CX, типоразмеры 50/60 и 70/80

Варианты монтажа к воздуховодам

A: Правое или левое исполнение указывается в заказе.

B: Вариант с или без торцевой панели для соответствующего направления воздуха указывается в заказе.

C: Расположение вентиляторов 1 или 2 указывается в заказе.

D: Выброс воздуха вверх для верхнего вентилятора указывается в заказе (монтаж внутри здания).

Поставка

GOLD CX 70/80 поставляется двумя частями: секция утилизатора с секцией фильтр/вентилятор (вентилятор в верхнем плане) и секция фильтр/вентилятор (вентилятор в нижнем плане).

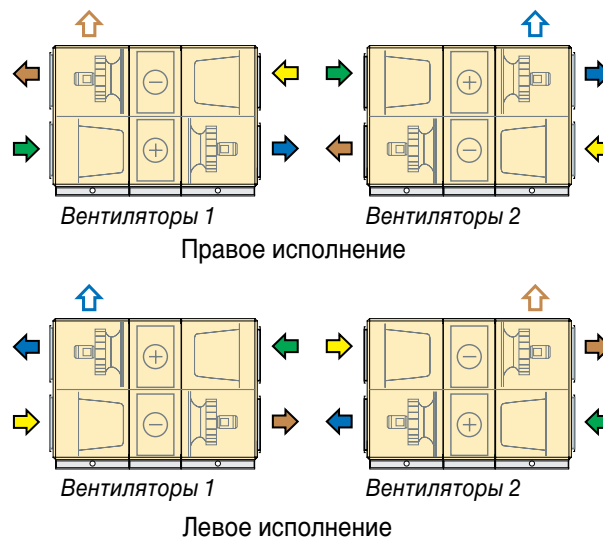

GOLD CX	Длина мм	Самая длинная секция при демонтаже, мм	Ширина мм ³⁾	Высота мм	Вес кг	Подсоединение воздуховода мм	Расход воздуха м ³ /с			Электроподключение
							Мин.	≤ SFP _v 2,0 при 200 Па	Макс.	
50	2860	1050	3028	2353	1841-1965	1600x800	1.00	5.00	5.00	3x400В, 25 ¹⁾ /32 ²⁾ А
60	2860	1050	3018	2353	1921-2045	1600x800	1.00	5.95	6.50	3x400В, 40 ¹⁾ /50 ²⁾ А
70	3310	1275	3487	2740	2794-2946	1800x1000	1.50	7.30	7.50	3x400В, 40 ¹⁾ /63 ²⁾ А
80	3310	1275	3487	2740	2894-3170	1800x1000	1.50	8.00	9.50	3x400В, 63 ¹⁾ /80 ²⁾ А

¹⁾ Вариант мощности 1, ²⁾ Вариант мощности 2, ³⁾ С узлом обвязки теплообменников

Выбор

GOLD CX, типоразмеры 100/120

Варианты монтажа к воздуховодам

А: Правое или левое исполнение указывается в заказе.

В: Вариант с или без торцевой панели для соответствующего направления воздуха указывается в заказе.

С: Расположение вентиляторов 1, 2, 4 или 5 указывается в заказе. Для вариантов 4 и 5 также указывается: приточный воздух в верхнем или нижнем плане агрегата.

Д: Выброс воздуха вверх для верхнего вентилятора указывается в заказе (монтаж внутри здания).

Поставка

GOLD CX 100/120 поставляется шестью частями: две секции вентиляторов, две секции фильтра и две секции утилизатора тепла. Узел обвязки теплообменников, включая его оборудование автоматики, имеется как принадлежность.

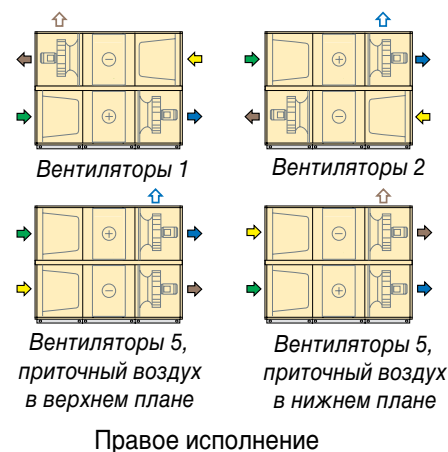

Правое исполнение

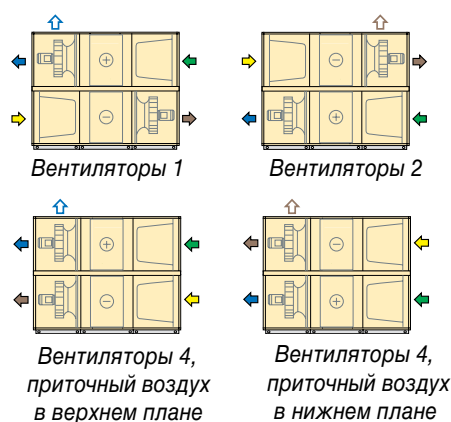

Левое исполнение

GOLD CX	Длина мм	Самая длинная секция при демонтаже, мм	Ширина мм	Высота мм	Вес кг	Подсоединение воздуховода мм ³⁾	Расход воздуха м ³ /с			Электроподключение
							Мин.	≤ SFP _v 2,0 при 200 Па	Макс.	
100	3322	1126	3477	3440	4126-4486	2400x1200	1.50	11.00	11.00	3x400В, 63 ¹⁾ /80 ²⁾ А
120	3322	1126	3477	3440	4332-4754	2400x1200	2.50	11.70	14.00	3x400В, 80 ¹⁾ /125 ²⁾ А

¹⁾ Вариант мощности 1, ²⁾ Вариант мощности 2, ³⁾ При выбросе воздуха вверх подсоединение воздуховода - 2500 x 800 мм

GOLD SD, типоразмеры 04/05, 07/08

Варианты размещения/монтажа к воздуховодам

А: Агрегат можно размещать вертикально либо основанием вверх. Возможно также размещение инспекционной дверью вверх (но не вниз).

В: Вариант с или без торцевой панели указывается в заказе.

Рама основания/Штатив/фундамент

Агрегат должен размещаться на раме основания (принадлежность), штативе (принадлежность) либо на ином фундаменте, для возможности открытия инспекционных дверей при горизонтальном монтаже.

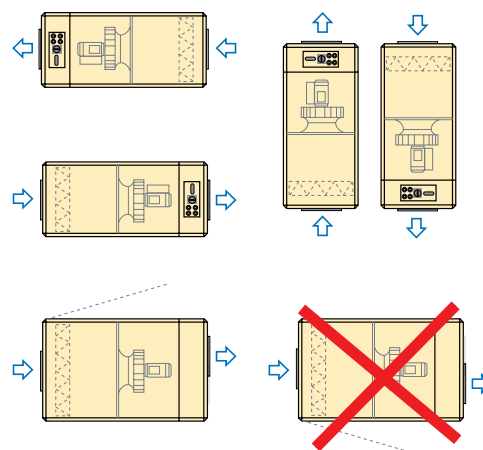

GOLD SD	Длина мм	Ширина мм	Высота мм	Вес кг	Подсоединение воздуховода мм	Расход воздуха м³/с			Электро-подключение
						Мин.	≤ SFP _v 2,0 при 200 Па	Макс.	
Вентилятор+Фильтр									
04	1099	825	490	105-119	∅ 315	0.08	0.60	0.60	1x230В, 10А
05	1099	825	490	105-119	∅ 315	0.08	0.80	0.80	1x230В, 10А
07	1174	995	575	113-133	∅ 400	0.08	0.80	0.80	1x230В, 10А
08	1174	995	575	117-137	∅ 400	0.20	1.19	1.20	1x230В, 10А ¹⁾ 3x400В, 10А ²⁾

¹⁾ Вариант мощности 1, ²⁾ Вариант мощности 2

GOLD SD, типоразмеры 11/12

Варианты монтажа к воздуховодам

А: Правое или левое исполнение указывается в заказе.

В: Вариант с или без торцевой панели указывается в заказе.

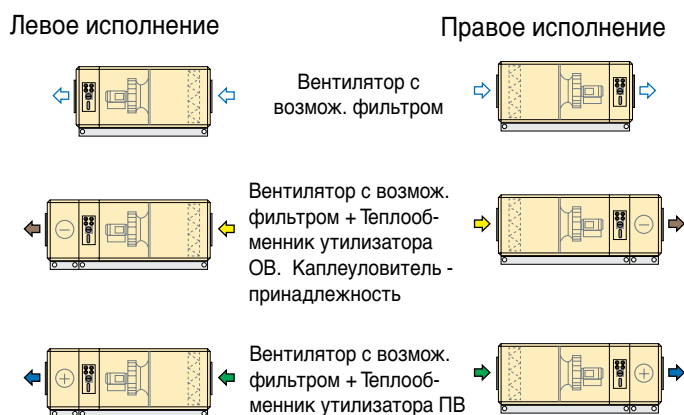

GOLD SD	Длина мм	Самая длинная секция при демонтаже, мм	Ширина мм	Высота мм	Вес кг	Подсоединение воздуховода мм	Расход воздуха м³/с			Электро-подключение
							Мин.	≤ SFP _v 2,0 при 200 Па	Макс.	
Вентилятор+Фильтр+Теплообменник утилизатора										
11	1961	1404	1199	748	269-295	∅ 500	0.20	1.05	1.20	1x230В, 10А ¹⁾ 3x400В, 10А ²⁾
12	1961	1404	1199	748	280-306	∅ 500	0.20	1.20	1.80	3x400В, 10А

Выбор

GOLD SD, типоразмеры 14/20, 25/30, 35/40, 50/60, 70/80, 100/120

Варианты монтажа к воздуховодам

А: Правое или левое исполнение указывается в заказе.

В: Вариант с или без торцевой панели указывается в заказе.

С: Выброс воздуха вверх указывается в заказе (монтаж внутри здания).

Поставка

GOLD SD 70/80 поставляется:

- единым агрегатом, если он состоит из секций: вентилятор либо вентилятор+фильтр,

- двумя частями: вентилятор+батареяный утилизатор и фильтр, если он состоит из секций: вентилятор+фильтр+батареяный утилизатор.

GOLD SD 100/120 поставляется:

- отдельными частями, если он состоит из секций: вентилятор+фильтр+батареяный утилизатор.

Остальные типоразмеры всегда поставляются единым агрегатом.

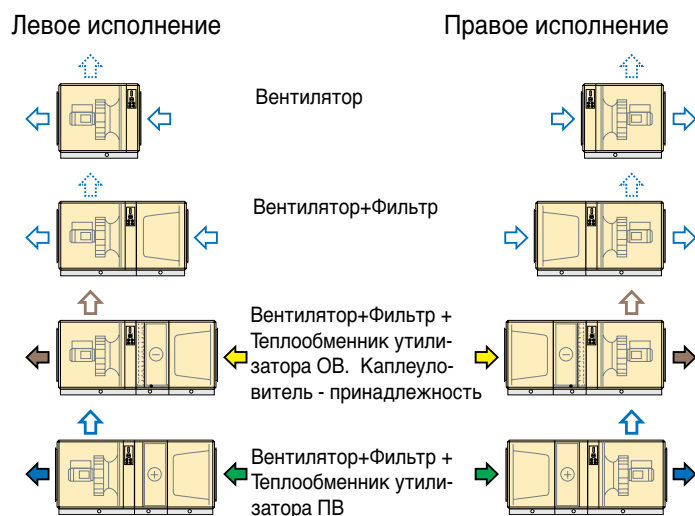

GOLD SD	Длина мм	Самая длинная секция при демонтаже мм	Ширина мм	Высота мм	Вес кг	Подсоединение воздуховода мм	Расход воздуха м³/с			Электроподключение
							Мин.	≤ SFP _v 2,0 при 200 Па	Макс.	
Вентилятор+Фильтр+Теплообменник утилизатора										
14	2471	988	1400	906	417-455	1000x400	0.20	1.65	1.80	3x400В, 10А
20	2471	988	1400	906	435-473	1000x400	0.30	2.10	2.80	3x400В, 10А
25	2576	1093	1600	1126	539-591	1200x500	0.30	2.50	2.80	3x400В, 10А
30	2576	1093	1600	1126	559-611	1200x500	0.50	3.19	4.00	3x400В, 10А
35	2576	1093	1990	1226	689-757	1400x600	0.50	3.90	4.00	3x400В, 10А
40	2576	1093	1990	1226	714-782	1400x600	0.75	4.00 ¹ /4.60 ²	5.00 ¹ /6.00 ²	3x400В, 10 ¹)/16 ²)А
50	2543	1050	2318	1420	978-1040	1600x800	0.60	5.00	5.60	3x400В, 10 ¹)/16 ²)А
60	2543	1050	2318	1420	1018-1080	1600x800	1.00	6.50	8.00	3x400В, 16 ¹)/25 ²)А
70	3310	1327	2637	1420	1546-1622	1800x1000	1.00	7.30	8.00	3x400В, 16 ¹)/25 ²)А
80	3310	1327	2637	1420	1596-1672	1800x1000	1.50	8.00	12.00	3x400В, 25 ¹)/40 ²)А
100	3322	1126	3340	1720	2063-2243	2400x1200 ³)	1.50	11.00	12.00	3x400В, 25 ¹)/40 ²)А
120	3322	1126	3340	1720	2166-2377	2400x1200 ³)	2.50	11.70	18.00	3x400В, 40 ¹)/63 ²)А

¹) Вариант мощности 1

²) Вариант мощности 2

³) При выбросе воздуха вверх подсоединение воздуховода - 2500 x 800 мм

GOLD LP, типоразмеры 05, 08

Варианты размещения/монтажа к воздуховодам

А: GOLD поставляется правого исполнения. Левое исполнение легко получается на месте монтажа.

Монтаж

Благодаря своей малой высоте, GOLD LP может монтироваться над подвесным потолком, горизонтально на чердаке или в другом подобном месте. Для экономии площади пола GOLD LP может также монтироваться вертикально к стене (штатив имеется как принадлежность); в этом случае коробка подключений должна всегда размещаться сверху.

Правое исполнение

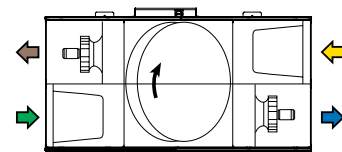

Левое исполнение

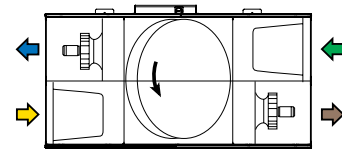

GOLD LP	Длина мм	Ширина 1 ¹⁾ мм	Ширина 2 мм	Высота мм	Вес кг	Подсоединение воздуховода мм	Расход воздуха м³/с			Электроподключение
							Мин.	≤ SFP _v 2,0 при 200 Па	Макс.	
05	2172	507	560	1171	247	454x400	0.08	0.41	0.53	1x230В, 10А
08	2370	582	635	1329	301	533x475	0.08	0.62	0.74	3x400В, 10А

¹⁾ Ширина без направляющих для инспекционных дверей

Примеры монтажа

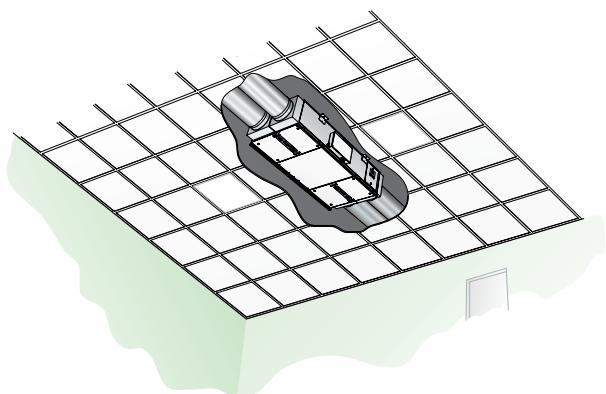

Над подвесным потолком

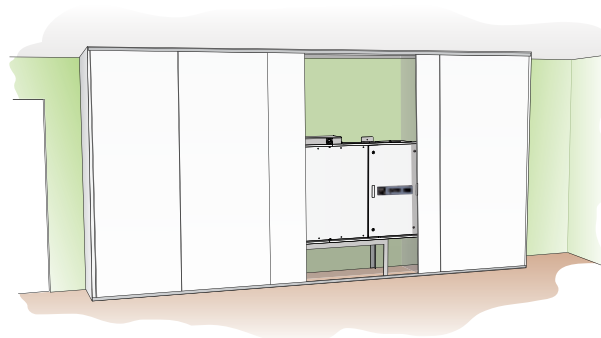

В гардеробе

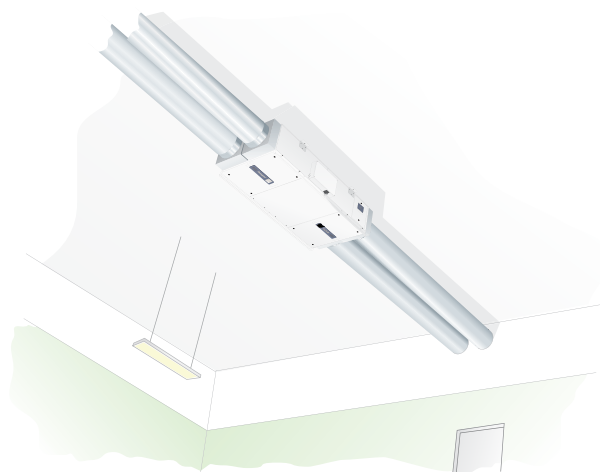

Вплотную к потолку

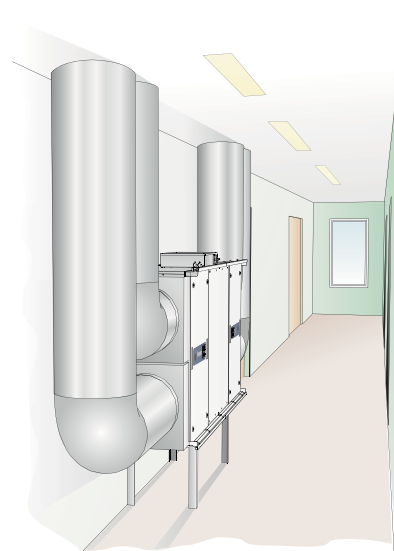

В коридоре у стены

Техническое описание

Общие сведения, COMPACT

COMPACT - это комплектный воздухоподготовительный агрегат с вентиляторами приточного и отработанного воздуха с непосредственным приводом, фильтрами и роторным утилизатором тепла.

Панели агрегата выполнены из листовой стали. Наружные видимые панели лакированы в белый цвет NCS S0502-G.

COMPACT оснащен встроенной системой автоматики, позволяющей управлять агрегатом с помощью ручного терминала или через систему коммуникации. Автоматика контролирует и регулирует температуры, расходы воздуха и выполняет множество других, в т.ч. уникальных энергосберегающих, легко активируемых пользователем функций.

Комплектуемые функциональные части агрегата, как, например, заслонка и охлаждающий теплообменник, заказываются при необходимости и монтируются в воздуховод.

Область применения

COMPACT Unit и COMPACT Top предназначены для комфортной вентиляции небольших помещений: офисов, школ, детсадов, магазинов и подобных, давая возможность очень компактного монтажа. Присоединения воздуховодов у COMPACT Unit находятся на торцевых сторонах агрегата, а у COMPACT Top - на верхней панели агрегата.

COMPACT Air и COMPACT Heat предназначены для комфортной вентиляции общественных помещений: залов для лекций и конференций, детсадов, небольших офисов, магазинов, ресторанов и подобных, и устанавливаются непосредственно в обслуживаемом помещении.

COMPACT разработан и испытан для температур окружающей среды от -25 °C до +40 °C и температур потока воздуха от -40 °C до +40 °C.

COMPACT Heat, в отличие от COMPACT Air, может использоваться также для обогрева.

Адаптивная рабочая зона COMPACT Air/Heat

Встроенный в COMPACT Air и COMPACT Heat низкоскоростной диффузор оснащен уникальными форсунками VARIZON для повышенной функциональности и комфорта.

Каждая форсунка VARIZON может индивидуально регулироваться, изменяя картину распределения воздуха для различных помещений и условий монтажа.

VARIZON гарантирует раздачу воздуха с высоким эжекционным эффектом, без шума и неприятного сквозняка.

Вентиляция очень эффективна благодаря использованию принципа вытеснения.

Сертификация

Компания Swegon AB сертифицирована по стандартам менеджмента качества ISO 9001 и экологии ISO 14001. Агрегат GOLD имеет независимый сертификат гарантированных характеристик Eurovent.



Дополнения и принадлежности

Принадлежности-воздуховод

СОМРАСТ может комплектоваться при необходимости принадлежностями соответствующих размеров и мощностей, как например:

- Заслонка
- Калорифер предподогрева и догрева (электрический или водяной)
- Охлаждающий теплообменник (водяной или прямого испарения)
- Шумоглушитель



Калорифер и охлаждающий теплообменник



Заслонка



Электрический калорифер

Принадлежности агрегата

Для различных моделей агрегата имеются такие принадлежности, как например:

- Штатив (Unit)
- Держатель двери, для удобства обслуживания агрегата (Unit)
- Подключение отработанного воздуха, при необходимости собирать воздух из нескольких помещений (Air/Heat)
- Декоративный лист, для эстетического оформления воздуховодов (Air/Heat)
- Жалюзи-заслонка (Air, для Heat поставляется стандартно)



Штатив

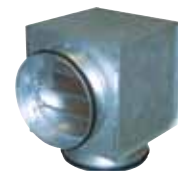

Жалюзи-заслонка



Подключение отработанного воздуха

Устройства забора и выброса воздуха

- Устройство наружного воздуха, размеры (Unit/Top)
- Устройство вытяжного воздуха (Unit/Top)
- Комбинированное устройство, размеры (Unit/Top)
- Настенное устройство



Устройство забора



Устройство выброса



Комбинированное устройство



Настенное устройство

Компоненты автоматики

Встроенная система автоматики может при необходимости комплектоваться компонентами, как например:

- Датчик качества воздуха
- Датчик присутствия
- Датчик температуры помещения



Датчик качества воздуха



Датчик присутствия

Выбор

Расходы воздуха, COMPACT

COMPACT Unit	Мин.		SFP _v ≤ 2.0 при 200 Па		Макс.	
	м³/с	м³/ч	м³/с	м³/ч	м³/с	м³/ч
02	0.08	290	0.2	720	0.23	830
03	0.08	290	0.25	900	0.36	1300

COMPACT Top	Мин.		SFP _v ≤ 2.0 при 200 Па		Макс.	
	м³/с	м³/ч	м³/с	м³/ч	м³/с	м³/ч
02	0.08	290	0.2	720	0.23	830
03	0.08	290	0.23	830	0.36	1300

Все диаграммы и значения данной брошюры - обзорные. Точные значения можно получить с помощью компьютерной программы выбора агрегатов ProUnit, имеющейся на нашем сайте www.swegon.com
 Обращайтесь к представителю Swegon в Вашей стране.

COMPACT Air	Мин.		Макс./SFP _v		Уровень шума ≤ 30 дБ(А) при расходе воздуха	
	м³/с	м³/ч	м³/с	м³/ч	м³/с	м³/ч
02	0.08	290	0.23/1.1	830/1.1	0.23 ¹⁾	830 ¹⁾
03	0.08	290	0.33/1.8	1190/1.8	0.25 ¹⁾	900 ¹⁾

COMPACT Heat	Мин.		Макс./SFP _v		Уровень шума ≤ 30 дБ(А) при расходе воздуха	
	м³/с	м³/ч	м³/с	м³/ч	м³/с	м³/ч
02	0.08	290	0.23/1.3	830/1.3	0.23 ¹⁾²⁾	830 ¹⁾²⁾
03	0.08	290	0.305/2.0	1100/2.0	0.23 ¹⁾²⁾	830 ¹⁾²⁾

1) Шумоглушение помещения -12 дБ (50 кв.м)
 2) Не действует в период работы функции BOOSTER

Обозначения потоков воздуха:

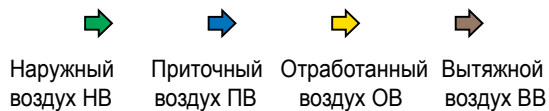

Обозначения габаритов:



COMPACT Unit, типоразмеры 02, 03

Варианты размещения/монтажа к воздуховодам

А: Стандарт - агрегат правого исполнения; левое исполнение легко получается на месте монтажа.

В: Агрегат может монтироваться вертикально.

Штатив/фундамент

Агрегат должен размещаться на штативе (принадлежность) либо на ином фундаменте, для возможности открытия инспекционных дверей при горизонтальном монтаже.

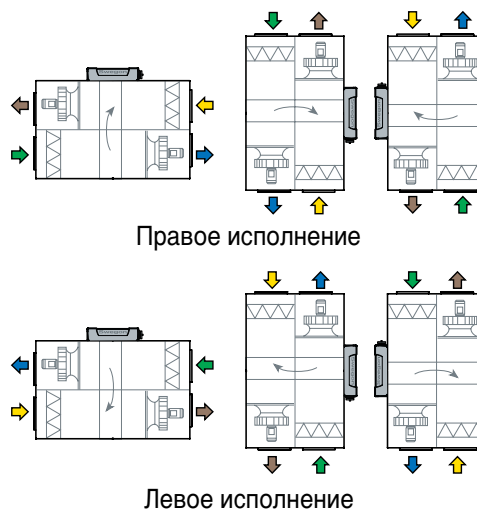

COMPACT Unit	Длина мм	Ширина мм	Высота мм	Вес кг	Подсоединение воздуховода мм	Расход воздуха м ³ /с			Электроподключение
						Мин.	≤ SFP _v 2,0 при 200 Па	Макс.	
02	1214	788	872	160	∅ 250	0.08	0.2	0.23	1x230В, 10А
03	1214	788	872	160	∅ 250	0.08	0.25	0.36	1x230В, 10А

COMPACT Top, типоразмеры 02, 03

Варианты размещения/монтажа к воздуховодам

А: Агрегат поставляется в сборе, где все компоненты расположены на предназначенных для них местах.

Присоединения воздуховодов размещены на верхней панели агрегата.

Штатив/фундамент

Агрегат оснащен балками основания.

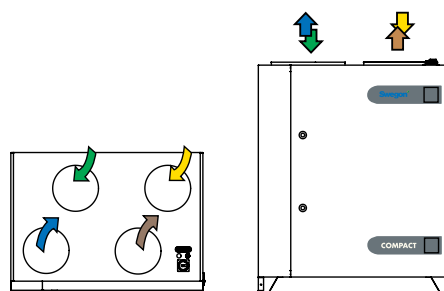

COMPACT Top	Длина мм	Ширина мм	Высота мм	Вес кг	Подсоединение воздуховода мм	Расход воздуха м ³ /с			Электроподключение
						Мин.	≤ SFP _v 2,0 при 200 Па	Макс.	
02	1103	788	1302	200	∅ 250	0.08	0.2	0.23	1x230В, 10А
03	1103	788	1302	200	∅ 250	0.08	0.23	0.36	1x230В, 10А

Выбор

COMPACT Air, типоразмеры 02, 03

Варианты размещения/монтажа к воздуховодам

А: Агрегат поставляется в сборе, где все компоненты расположены на предназначенных для них местах.

Присоединения воздуховодов размещены на верхней панели агрегата.

Монтаж

Для облегчения внутреннего транспортирования воздухо-распределительная часть агрегата может быть демонтирована.

Агрегат устанавливается в обслуживаемом помещении и включается в розетку с заземлением. Воздуховоды наружного и вытяжного воздуха подключаются к верхней панели агрегата и выводятся через стену.

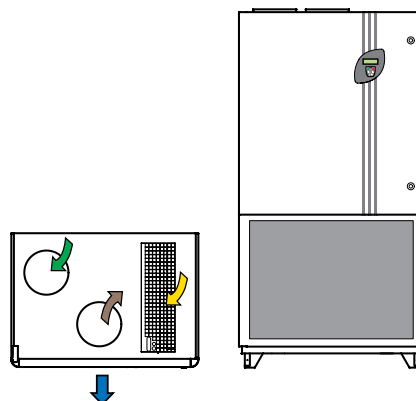

COMPACT Air	Длина мм	Ширина мм	Высота мм	Вес кг	Подсоединение воздуховода мм	Расход воздуха м³/с		Располагаемый напор для наружного/вытяжного воздуха при тах расходе Па	Уровень шума ≤ 30 дБ(А) при м³/с	Электро-подключение
						Мин.	Макс./ SFP _v			
02	1102	788	2114	331	Ø 250	0.08	0.23/1.1	20	0.23 ¹⁾	1x230В, 10А
03	1102	788	2114	331	Ø 250	0.08	0.33/1.8	20	0.25 ¹⁾	1x230В, 10А

¹⁾ Шумоглушение помещения -12 дБ (50 кв.м)

COMPACT Heat, типоразмеры 02, 03

Варианты размещения/монтажа к воздуховодам

А: Агрегат поставляется в сборе, где все компоненты расположены на предназначенных для них местах.

Присоединения воздуховодов размещены на верхней панели агрегата.

Монтаж

Для облегчения внутреннего транспортирования воздухо-распределительная часть агрегата может быть демонтирована.

Агрегат устанавливается в обслуживаемом помещении и включается в розетку типа Perilex. Воздуховоды наружного и вытяжного воздуха подключаются к верхней панели агрегата и выводятся через стену.

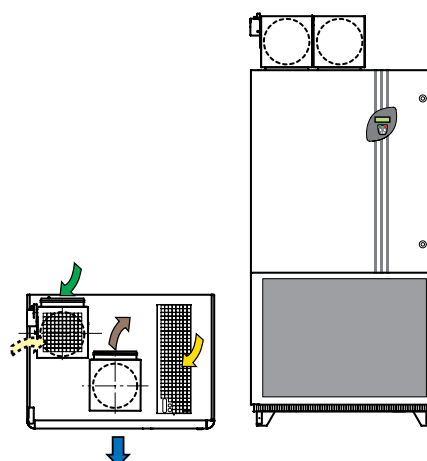

COMPACT Heat	Длина мм	Ширина мм	Высота мм	Вес кг	Подсоединение воздуховода мм	Расход воздуха м³/с		Располагаемый напор для наружного/вытяжного воздуха при тах расходе Па	Уровень шума ≤ 30 дБ(А) при м³/с	Электро-подключение
						Мин.	Макс./ SFP _v			
02	1102	788	2414	345	Ø 250	0.08	0.23/1.3	20	0.23 ¹⁾²⁾	3x400V, 16А
03	1102	788	2414	345	Ø 250	0.08	0.305/2.0	20	0.23 ^{1) 2)}	3x400V, 16А

¹⁾ Шумоглушение помещения -12 дБ (50 кв.м)

²⁾ Не действует в период работы функции BOOSTER

Swegon – поставщик готовой системы!

Swegon производит и предлагает практически полный ассортимент продуктов для создания климатических систем. Однако максимальную эффективность, а значит, и выгоду, можно получить, применив наши готовые системные решения - Swegon Solutions, предполагающие полную ответственность Swegon за низкие эксплуатационные и энергетические затраты Вашей системы при высшем уровне климатического комфорта в помещениях. Наши системы с открытой коммуникацией значительно снизят Ваши расходы на создание системы BMS.

Персонал Swegon окажет помощь в применении типового Swegon Solution либо создании специального системного решения климатической системы Вашего объекта.

Каждое решение Swegon Solution содержит готовую взаимосвязанную систему автоматики, обеспечивающую бесперебойное функционирование всей климатической системы. Такая система может работать автономно, "stand alone", благодаря встроенным веб-страницам, либо стать готовой частью общей системы диспетчеризации здания. Оптимизация давления, управление расходами воздуха по потребности, управление освещением, управление температурой водяных систем - этот неполный перечень особенностей наших решений упростит подбор оборудования, монтаж и наладку Вашей климатической системы, а также значительно снизит ее энергопотребление и прочие затраты на эксплуатацию.

SwegonSolutions™

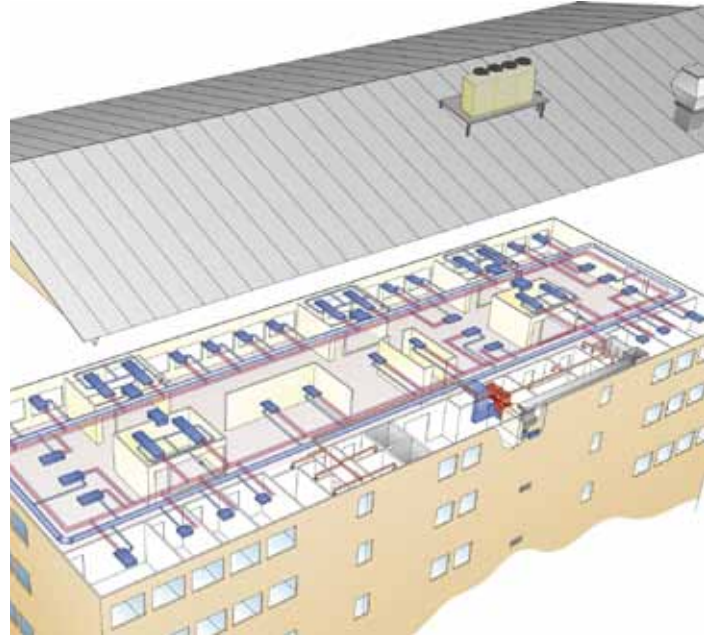

Пример:

Мультифункциональный агрегат
(чиллер/тепловой насос)

Воздухоподготовительный агрегат

Теплообменник
тепло/холод

Климатические балки
и модули



Воздухоподготовительный агрегат использует большую часть года бесплатный холод наружного воздуха. При потребности в дополнительном охлаждении либо обогреве мультифункциональная холодильная машина обеспечивает комбинированный теплообменник и климатические аппараты холодной и теплой водой.