

ВЕНТИЛЯТОРЫ КРЫШНЫЕ РАДИАЛЬНЫЕ МАЛОЙ ВЫСОТЫ

КРОМ
вентилятор крышный
радиальный малой высоты

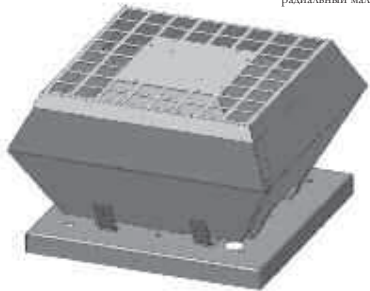

КРОМ-Ш
вентилятор крышный
радиальный малой высоты
в шумоизолированном
корпусе

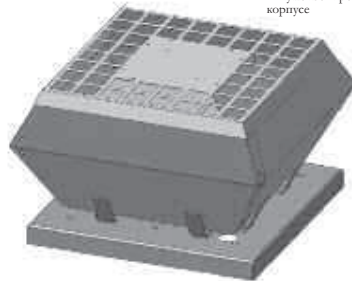

СТАМ 310
стакан монтажный

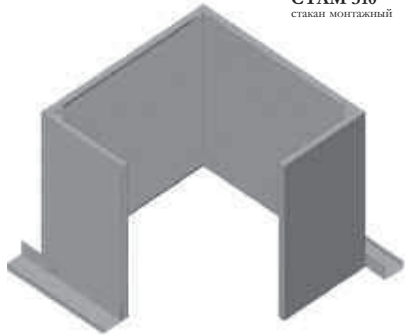

СТАМ 360
стакан монтажный

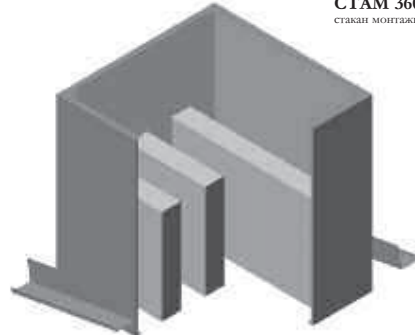

ПОД
ПОДОН



КРОМ ВЕНТИЛЯТОРЫ КРЫШНЫЕ РАДИАЛЬНЫЕ МАЛОЙ ВЫСОТЫ С ВЫХОДОМ ПОТОКА ВВЕРХ



ПРИМЕНЕНИЕ

- ▶ для стационарных систем приточной и вытяжной вентиляции, и кондиционирования воздуха;
- ▶ для производственных, общественных и жилых зданий;
- ▶ обеспечивают вертикальный выброс перемещаемого воздуха;
- ▶ устанавливаются на кровле обслуживаемых зданий;
- ▶ для воздушных сред, с допустимым содержанием пыли и твердых примесей, не более 0,1 г/м³;
- ▶ не допускается наличие в воздухе липких, волокнистых и абразивных компонентов, взрывоопасных примесей;
- ▶ обеспечивают повышение производительности системы при сохранении компактных размеров;
- ▶ обеспечивают удобство обслуживания и монтажа в условиях установки на кровле;
- ▶ температурный диапазон перемещаемой среды от -30 °С до +40 °С.

КОНСТРУКЦИЯ

Вентиляторы КРОМ имеют корпус трапециевидной формы со свободным выходом воздуха вверх. Вентиляторы оснащены мотор-колесами с небольшим количеством загнутых назад лопаток и встроенным двигателем с внешним ротором, что обеспечивает небольшую высоту корпуса и малую массу вентилятора. Колеса импортного производства, выполнены из алюминия или армированного пластика. Корпус и рама вентилятора выполнены из оцинкованной стали, что обеспечивает надежную защиту от коррозии. Однофазные двигатели могут плавно изменять скорость вращения колеса с помощью однофазного регулятора скорости VRS, а трехфазные – с помощью преобразователя частоты.

Предложено исполнение вентилятора в шумозаглушенном корпусе - КРОМ-Ш. КРОМ и КРОМ-Ш отличаются малой массой и вибрацией и низким уровнем шума. Рекомендуется осуществлять установку вентиляторов на кровле только с помощью монтажных стаканов СТАМ310 с встроенной шумопоглощающей облицовкой или СТАМ360 с встроенной шумопоглощающей облицовкой и дополнительными пластинами шумоглушения.

▶ КОМПАНИЯ ОСТАВЛЯЕТ ЗА СОБОЙ ПРАВО БЕЗ ПРЕДУПРЕЖДЕНИЯ МЕНЯТЬ КОНСТРУКЦИЮ И КОМПЛЕКТАЦИЮ ИЗДЕЛИЙ, СОХРАНЯЯ ПРИ ЭТОМ ИХ ПОТРЕБИТЕЛЬСКИЕ СВОЙСТВА.

ИНФОРМАЦИЯ

для заказа

Пример:

Вентилятор крышный радиальный КРОМ; типоразмер 056; общепромышленный; номинальная мощность $N_{ном}=0,8$ кВт, число полюсов 6; климатическое исполнение Т1; номинальное напряжение сети 220/380В:

КРОМ-056-Н-00080/6-Т1-220/380

Обозначение: •КРОМ •КРОМ-Ш

Типоразмер вентилятора: •025 •031 •035 •040 •045 •050 •056 •063

Исполнение: •Н — общепромышленное

Параметры двигателя: •И/Р

И* — индекс мощности - см. таблицу 1

Р - число полюсов: 2(3000 оборотов) 4(1500 оборотов) 6(1000 оборотов)

Климатическое исполнение: •У1* •Т1

Номинальное напряжение сети, В: •220 •220/380

Примечание:

- * Для вентиляторов типоразмера •022 •031 •035 •040 с двигателем 0,117кВт/6полюсов рабочая температура не должна быть ниже минус 25°С.
- Дополнительная комплектация заказывается отдельными позициями, как опции.
- Специальные требования к вентилятору указываются дополнительно и согласовываются с изготовителем.

Таблица 1

КРОМ-(Ш)								
Номинальная мощность двигателя (Nном), кВт	0,117	0,12	0,135	0,245	0,310	0,375	0,52...0,8	1,31...1,43
Индекс мощности (И)	00011	00012	00013	00024	00031	00037	00052...00080	00131...00143

ОБЛАСТИ АЭРОДИНАМИЧЕСКИХ ПАРАМЕТРОВ

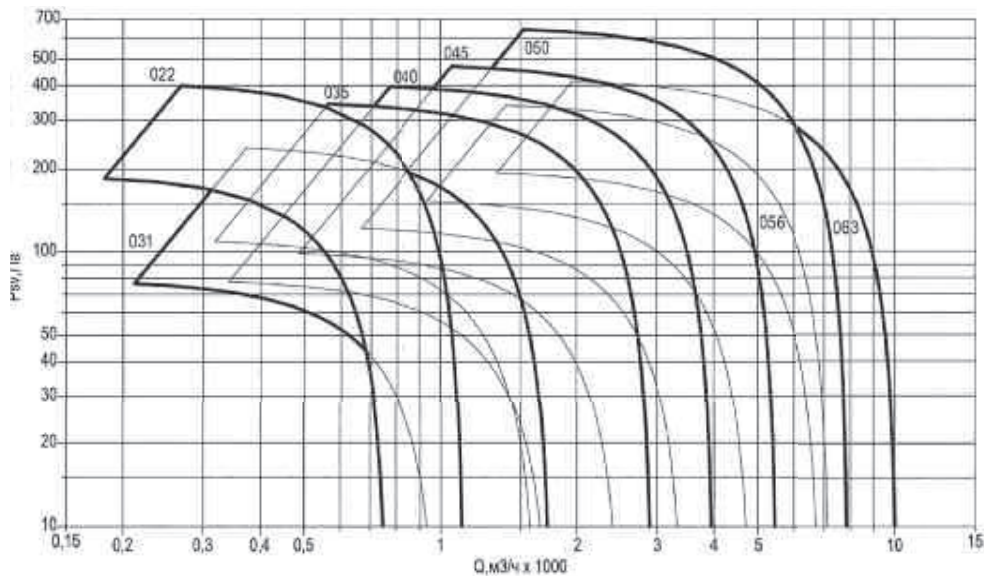

ГАБАРИТНЫЕ РАЗМЕРЫ

КРОМ-(Ш)

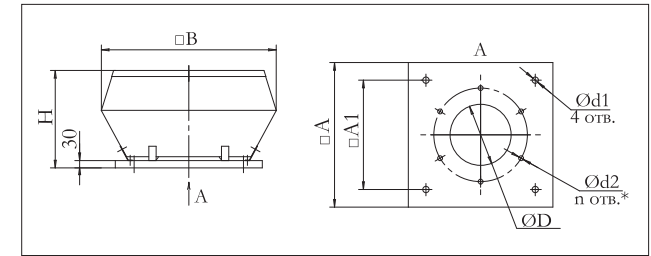

ОБОЗНАЧЕНИЕ	Размеры, мм								Масса, кг не более
	A	A1	B	H	D	d1	d2	n	
КРОМ-022	335	245	370	225	225	10	7	4	8,1
КРОМ-031	435	330	560	330	296	10	7	4	14
КРОМ-035	595	450	720	400	385	14	7	6	26,3
КРОМ-040	595	450	720	400	435	14	7	6	26,2
КРОМ-045	665	535	900	439	483	14	7	6	38,9
КРОМ-050	665	535	900	439	535	14	7	8	42,2
КРОМ-056	939	750	1150	558	595	14	7	8	65
КРОМ-063	939	750	1150	558	660	14	7	8	76,9

ОБОЗНАЧЕНИЕ	Размеры, мм								Масса, кг не более
	A	A1	B	H	D	d1	d2	n	
КРОМ-Ш-022	335	245	430	225	225	10	7	4	8,1
КРОМ-Ш-031	435	330	620	330	296	10	7	4	14
КРОМ-Ш-035	595	450	780	400	385	14	7	6	26,3
КРОМ-Ш-040	595	450	780	400	435	14	7	6	28,1
КРОМ-Ш-045	665	535	960	439	483	14	7	6	41,4
КРОМ-Ш-050	665	535	960	439	535	14	7	8	54,6
КРОМ-Ш-056	939	750	1210	558	595	14	7	8	65
КРОМ-Ш-063	939	750	1210	558	660	14	7	8	76,9

ДОПОЛНИТЕЛЬНАЯ КОМПЛЕКТАЦИЯ

Вентиляторы КРОМ и КРОМ-Ш, являются универсальным самостоятельным элементом системы приточно-вытяжной вентиляции.

Для удобства монтажа и эксплуатации вентиляторов используют дополнительную комплектацию для КРОМ:

СТАМ – стакан монтажный, обеспечивает удобство монтажа и сервисного обслуживания вентилятора.

ПОД – поддон для монтажного стакана, обеспечивает сбор и отвод конденсата, который образуется при работе вентилятора.

ТЕХНИЧЕСКИЕ И ГАБАРИТНЫЕ ХАРАКТЕРИСТИКИ КРОМ-(Ш)

ОБОЗНАЧЕНИЕ	Номер кривой	Частота вращения двигателя, мин ⁻¹	Число полюсов	Потребл. мощность, кВт	Напряжение, В	Потребляемый ток, А	Кол-во фаз	Емкость конденсатора, мкФ/В
КРОМ-022 КРОМ-Ш-022	1	2650	2	0,135	220	0,6	1	4/450
КРОМ-031 КРОМ-Ш-031	1	1370	4	0,12	220	0,54	1	4/400
КРОМ-035 КРОМ-Ш-035	1	1420	4	0,245	220	1,12	1	8/400
КРОМ-040 КРОМ-Ш-040	1	910	6	0,117	220	0,52	1	3/450
КРОМ-040 КРОМ-Ш-040	2	1355	4	0,375	220	1,75	1	8/400
КРОМ-045 КРОМ-Ш-045	1	910	6	0,310	220	1,5	1	10/400
КРОМ-045 КРОМ-Ш-045	2	1310	4	0,710	220/380	2,36/1,36	3	—
КРОМ-050 КРОМ-Ш-050	1	915	6	0,52	220/380	2,04/1,18	3	—
КРОМ-050 КРОМ-Ш-050	2	1375	4	1,43	220/380	5,2/3,0	3	—
КРОМ-056 КРОМ-Ш-056	1	895	6	0,8	220/380	3,05/1,76	3	—
КРОМ-063 КРОМ-Ш-063	1	880	6	1,31	220/380	4,82/2,8	3	—

АЭРОДИНАМИЧЕСКИЕ ХАРАКТЕРИСТИКИ КРОМ, КРОМ-Ш

КРОМ-022; КРОМ-Ш-022

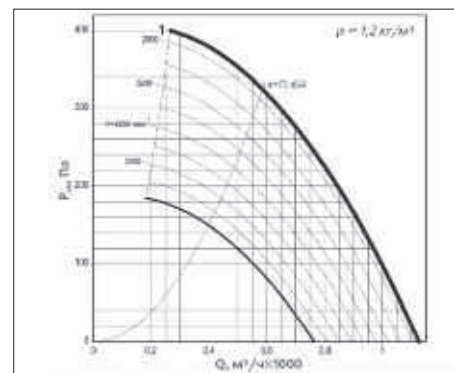

КРОМ	Гц	Общ.	63	125	250	500	1к	2к	4к	8к
на входе	ΔБ(А)	71	42	60	64	66	65	62	57	50
на выходе	ΔБ(А)	73	44	62	66	68	66	64	59	52

КРОМ-Ш	Гц	Общ.	63	125	250	500	1к	2к	4к	8к
на входе	ΔБ(А)	71	42	60	64	66	65	62	57	50
на выходе	ΔБ(А)	67	54	56	60	62	61	58	53	46

КРОМ-035; КРОМ-Ш-035

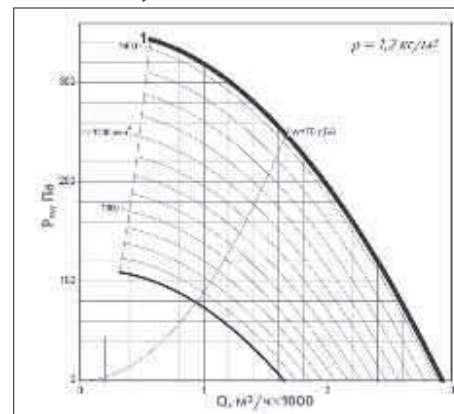

КРОМ	Гц	Общ.	63	125	250	500	1к	2к	4к	8к
на входе	ΔБ(А)	68	55	57	61	63	62	59	54	47
на выходе	ΔБ(А)	70	57	59	63	65	64	61	56	49

КРОМ-Ш	Гц	Общ.	63	125	250	500	1к	2к	4к	8к
на входе	ΔБ(А)	68	55	57	61	63	62	59	54	47
на выходе	ΔБ(А)	61	54	54	56	54	48	41	39	33

КРОМ-031; КРОМ-Ш-031

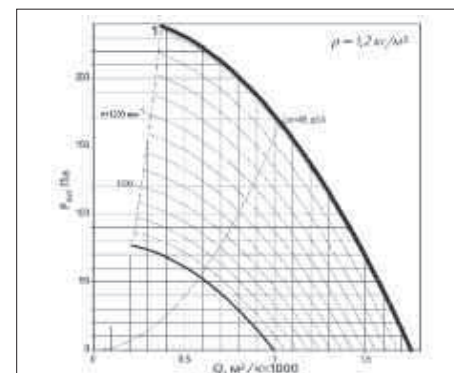

КРОМ	Гц	Общ.	63	125	250	500	1к	2к	4к	8к
на входе	ΔБ(А)	66	53	55	59	61	60	57	52	45
на выходе	ΔБ(А)	68	55	57	61	63	62	59	54	47

КРОМ-Ш	Гц	Общ.	63	125	250	500	1к	2к	4к	8к
на входе	ΔБ(А)	66	53	55	59	61	60	57	52	45
на выходе	ΔБ(А)	58	51	51	53	51	45	38	36	30

КРОМ-040; КРОМ-Ш-040

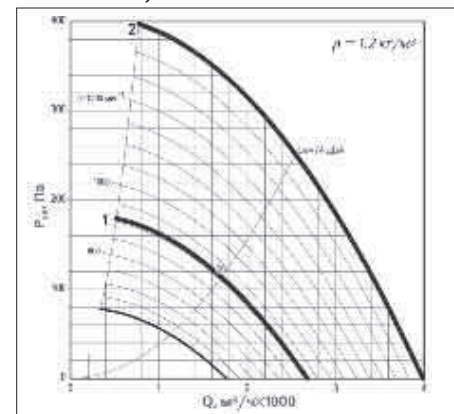

КРОМ	Гц	Общ.	63	125	250	500	1к	2к	4к	8к
на входе	ΔБ(А)	64	51	53	58	59	59	55	50	42
на выходе	ΔБ(А)	66	53	55	60	61	61	57	52	44

КРОМ-Ш	Гц	Общ.	63	125	250	500	1к	2к	4к	8к
на входе	ΔБ(А)	64	51	53	58	59	59	55	50	42
на выходе	ΔБ(А)	57	50	50	53	50	45	37	35	28

КРОМ	Гц	Общ.	63	125	250	500	1к	2к	4к	8к
на входе	ΔБ(А)	72	59	61	65	67	66	63	58	51
на выходе	ΔБ(А)	74	61	63	67	69	68	65	60	53

КРОМ-Ш	Гц	Общ.	63	125	250	500	1к	2к	4к	8к
на входе	ΔБ(А)	72	59	61	65	67	66	63	58	51
на выходе	ΔБ(А)	65	58	58	60	58	52	45	43	37

КРОМ-045; КРОМ-Ш-045

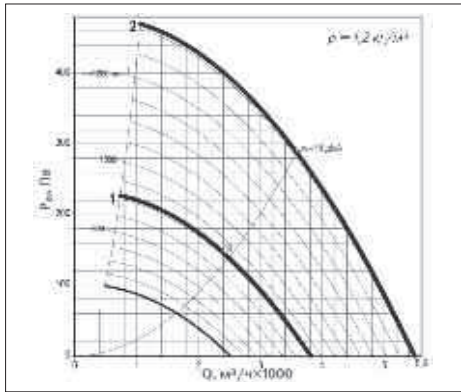

Кривая 1	КРОМ	Гц	Общ.	63	125	250	500	1к	2к	4к	8к
	на входе	ΔБ(А)	67	54	56	61	62	62	58	53	45
на выходе	ΔБ(А)	69	56	58	63	64	64	60	55	47	

Кривая 1	КРОМ-Ш	Гц	Общ.	63	125	250	500	1к	2к	4к	8к
	на входе	ΔБ(А)	67	54	56	61	62	62	58	53	45
на выходе	ΔБ(А)	60	53	53	56	53	48	40	38	31	

Кривая 2	КРОМ	Гц	Общ.	63	125	250	500	1к	2к	4к	8к
	на входе	ΔБ(А)	74	61	63	67	69	68	65	60	53
на выходе	ΔБ(А)	76	63	65	69	71	70	67	62	55	

Кривая 2	КРОМ-Ш	Гц	Общ.	63	125	250	500	1к	2к	4к	8к
	на входе	ΔБ(А)	74	61	63	67	69	68	65	60	53
на выходе	ΔБ(А)	67	60	60	62	60	54	47	45	39	

КРОМ-056; КРОМ-Ш-056

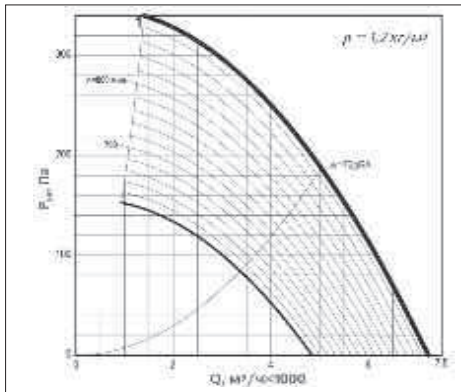

Кривая 1	КРОМ	Гц	Общ.	63	125	250	500	1к	2к	4к	8к
	на входе	ΔБ(А)	70	57	59	64	65	65	61	56	48
на выходе	ΔБ(А)	72	59	61	66	67	67	63	58	50	

Кривая 1	КРОМ-Ш	Гц	Общ.	63	125	250	500	1к	2к	4к	8к
	на входе	ΔБ(А)	70	57	59	64	65	65	61	56	48
на выходе	ΔБ(А)	63	56	56	59	56	51	43	41	34	

КРОМ-050; КРОМ-Ш-050

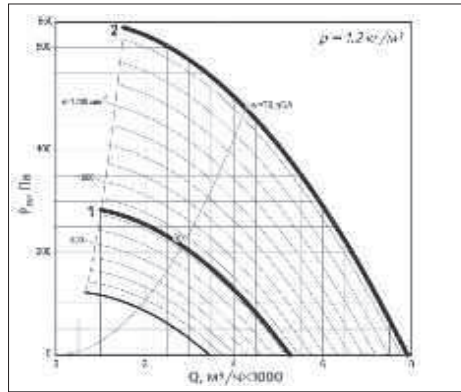

Кривая 1	КРОМ	Гц	Общ.	63	125	250	500	1к	2к	4к	8к
	на входе	ΔБ(А)	67	54	56	61	62	62	58	53	45
на выходе	ΔБ(А)	69	56	58	63	64	64	60	55	47	

Кривая 1	КРОМ-Ш	Гц	Общ.	63	125	250	500	1к	2к	4к	8к
	на входе	ΔБ(А)	67	54	56	61	62	62	58	53	45
на выходе	ΔБ(А)	60	53	53	56	53	48	40	38	31	

Кривая 2	КРОМ	Гц	Общ.	63	125	250	500	1к	2к	4к	8к
	на входе	ΔБ(А)	77	64	66	70	72	71	68	63	56
на выходе	ΔБ(А)	79	66	68	72	74	73	70	68	58	

Кривая 2	КРОМ-Ш	Гц	Общ.	63	125	250	500	1к	2к	4к	8к
	на входе	ΔБ(А)	77	64	66	70	72	71	68	63	56
на выходе	ΔБ(А)	70	63	63	65	63	57	50	48	42	

КРОМ-063; КРОМ-Ш-063

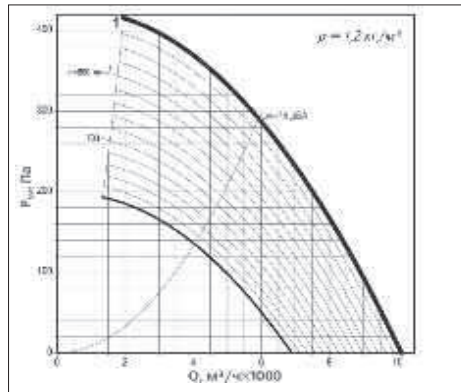

Кривая 1	КРОМ	Гц	Общ.	63	125	250	500	1к	2к	4к	8к
	на входе	ΔБ(А)	74	61	63	68	69	69	65	60	52
на выходе	ΔБ(А)	76	63	65	70	71	71	67	62	54	

Кривая 1	КРОМ-Ш	Гц	Общ.	63	125	250	500	1к	2к	4к	8к
	на входе	ΔБ(А)	74	61	63	68	69	69	65	60	52
на выходе	ΔБ(А)	67	60	60	63	60	55	47	45	38	

СЕРИЯ СТАМ 300 СТАКАНЫ МОНТАЖНЫЕ ДЛЯ МАЛЫХ КРЫШНЫХ ВЕНТИЛЯТОРОВ КРОМ

ПРИМЕНЕНИЕ

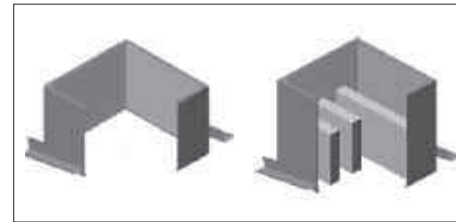

- ▶ для установки и монтажа вытяжных крышных вентиляторов малой высоты КРОМ;
- ▶ наиболее легкая серия среди стаканов СТАМ;
- ▶ для применения в проекте строительных конструкций на любом типе кровли зданий;
- ▶ общепромышленное исполнение для нормальных условий эксплуатации (Н).

ИНФОРМАЦИЯ

для заказа

СТАМ 310 – 36 – Н

- стакан монтажный СТАМ 310
СТАМ 360

для крышных вентиляторов
- типоразмер (27, 36, 50, 57, 84)
- исполнение (Н - общепромышленное)

КОНСТРУКЦИЯ

Конструкция утепленного шумоизолированного стакана СТАМ 310/360 представляет собой легкую коробчатую конструкцию квадратного сечения, изготовленную из оцинкованной стали. Изнутри стенки короба покрыты термошумоизоляцией толщиной 10мм. Конструкция стакана СТАМ 360 для улучшения эффективности шумоглушения включает дополнительные пластины шумоглушения длиной 500 мм.

Для крепления на кровле СТАМ 310/360 поставляются с регулируемыми при монтаже боковыми опорами, максимальный уклон – 1:2. Присоединительные размеры СТАМ 310/360 полностью унифицированы с вентиляторами КРОМ. Числовой индекс - типоразмер стакана соответствует размеру проходного сечения в сантиметрах.

К фланцам опорной плиты СТАМ 310 снизу можно присоединять клапаны типа "Гермик-П", "Регуляр", "Тюльпан".

АЭРОДИНАМИЧЕСКОЕ СОПРОТИВЛЕНИЕ

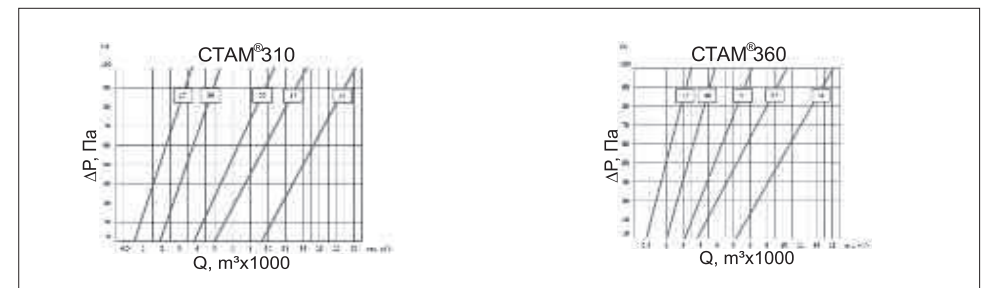

СТАМ	Снижение уровня шума в октавных полосах частот (Гц)					
	125	250	500	1000	2000	4000
310	-2	-4	-5	-9	-7	-6
360	-5	-8	-12	-18	-15	-14

ГАБАРИТНЫЕ РАЗМЕРЫ СТАМ

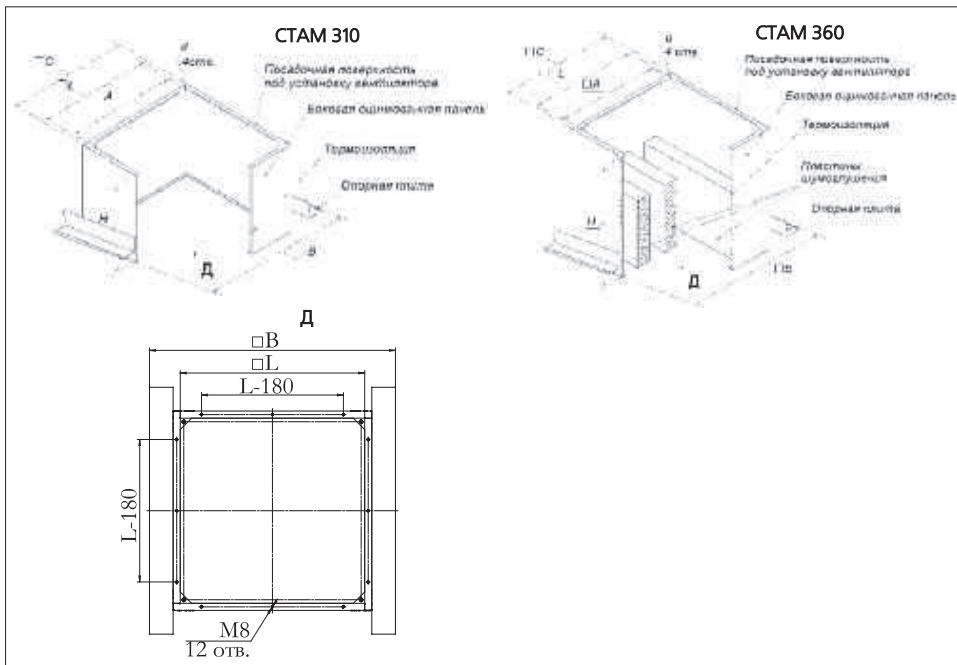

ТИПОРАЗМЕР вентилятора КРОМ	ТИПОРАЗМЕР СТАМ	Размеры, мм							Масса, кг не более	
		A	B	C	L	H СТАМ 310	H СТАМ 360	d	СТАМ 310	СТАМ 360
022	27	245	535	335	275	600	900	M8	9,5	15
031	36	330	620	420	360				11,5	19
035	50	450	740	540	480				14,5	22
040		57	535	825	625			565	M10	18
045	84	750	1040	840	780			25		42
050		056	063							

ПОД ПОДДОН



ИНФОРМАЦИЯ

для заказа

ПОД - 50 - Ц

- поддон _____
- типоразмер (50, 84, 93) _____
- материал (Ц - оцинкованная сталь, Н - нержавеющей сталь) _____

ПРИМЕНЕНИЕ

- ▶ для сбора и отвода конденсата, который образуется при работе крышного вентилятора в условиях низких температур;
- ▶ для обеспечения безопасной работы вентилятора.
- ▶ для крепления к вентилятору поддон, комплектуется четырьмя переходными кронштейнами;
- ▶ в помещениях с высоким уровнем влажности необходимо предусматривать отвод конденсата;
- ▶ для отвода конденсата, скапливающегося в поддоне в нижней части днища поддона к специально предусмотренному штуцеру подсоединяется водоотводящий трубопровод;
- ▶ поддон может крепиться к монтажному стакану или непосредственно к вентилятору;
- ▶ при установке на стакан поддон должен монтироваться до установки крышного вентилятора.

ГАБАРИТНЫЕ РАЗМЕРЫ ТЕХНИЧЕСКИЕ ХАРАКТЕРИСТИКИ ПОД

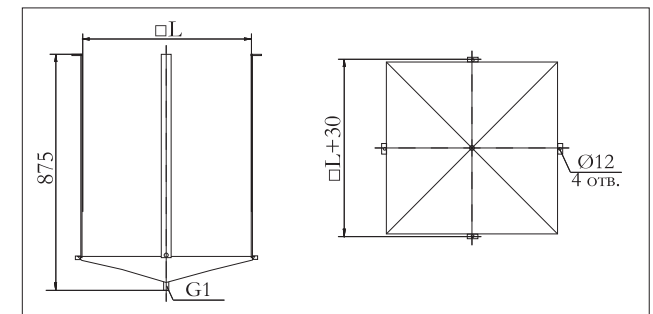

ОБОЗНАЧЕНИЕ	ПОД-50			ПОД-84	ПОД-93
	СТАМ-27	СТАМ-36	СТАМ-50	СТАМ-57	СТАМ-84
Стакан	022	031	035 040	045 050	056 063
Номер вентилятора					
L, мм	495			835	925
Масса, кг не более	5			7,5	8,5